

**READ ALL INSTRUCTIONS ENCLOSED BEFORE INSTALLATION**

- NTK sensors are designed for the use in automobiles only
- Use the correct part number as listed in the application listing

**Handling**

- **DO NOT** drop or use an oxygen sensor that has been dropped as this may have caused shock damage to the ceramic element
- **DO NOT** use any compounds on or around the sensor unless labeled as oxygen sensor friendly products
- **DO NOT** use impact wrench or conventional socket type wrench to install sensor
- **DO NOT** allow sensor or lead wire to touch exhaust manifold or any other hot component
- **DO NOT** expose this product to water, oil, windshield cleaner, anti-corrosion oil, grease, terminal cleaner, etc.
- **DO NOT** use leaded fuels, silicone or metal based additives
- **DO NOT** store under high humidity conditions

**Installation & Wiring Instructions for Universal Oxygen Sensors**

1. DISCONNECT OLD OXYGEN SENSOR CONNECTOR FROM VEHICLE HARNESS USING EXTRA CARE NOT TO DAMAGE CONNECTOR, AS IT MUST BE RE-USED.
2. REMOVE OLD SENSOR FROM VEHICLE USING AN O2 SENSOR SOCKET OR 22MM WRENCH. PLACE THE OLD AND NEW OXYGEN SENSORS SIDE BY SIDE ON A FLAT SURFACE, PREPARING TO MAKE AN ACCURATE CUT OF THE LEAD WIRES. CUT THE LEAD WIRE(S) OF THE OLD SENSOR TO A LENGTH THAT WHEN THE PLUG END IS SPLICED TO THE NEW UNIVERSAL SENSOR, THE OVERALL LENGTH WILL BE THE SAME OR SLIGHTLY LONGER THAN THE OLD SENSOR.  
**IMPORTANT!! (BEFORE MAKING THE CUT, ADD 2" TO 3" OF ADDITIONAL LENGTH TO THE PLUG END TO ALLOW FOR THE EXTRA WIRE NEEDED WHEN MAKING THE STAGGERED SPLICE) - SEE FIG. 1 (PG 3)**
3. STAGGER-CUT WIRE LEAD(S) STRIPPING OFF APPROX. 1/4" OF INSULATION FROM THE END OF EACH WIRE.  
**>>> FOR STEPS #4 AND #5 PLEASE REFER TO THE ATTACHED WIRE PLACEMENT & COLOUR CODING DIAGRAMS (PAGES 4-12) TO DETERMINE PROPER WIRE MATCHING OF UNIVERSAL SENSOR LEAD(S) TO CONNECTOR LEAD(S) FOR EACH SPECIFIC APPLICATION (HEATER WIRES ARE NOT POLARITY DEPENDANT)**
4. A) **ON UNIVERSAL SENSORS WHERE HEAT-SHRINK TUBE(S) ARE ALREADY INSTALLED:** INSERT JUST STRIPED PORTION OF WIRE(S) INTO CRIMP TERMINALS OF NEW SENSOR AND CRIMP TERMINALS  
B) **ON UNIVERSAL SENSORS WHERE HEAT-SHRINK TUBE(S) ARE NOT INSTALLED:** INSERT JUST STRIPED PORTION OF WIRE(S) INTO CRIMP TYPE "BUTT" CONNECTORS (APPROX. 1/4") AND CRIMP.
5. AFTER ALL CONNECTIONS HAVE BEEN MADE, SLIP THE HEAT SHRINK TUBE OVER THE CRIMPED CONNECTIONS AND HEAT THE TUBE WITH AN APPROPRIATE HEAT SOURCE UNTIL THE CONNECTION IS COMPLETELY SEALED, TAKING CARE NOT TO OVER-HEAT OR BURN TUBING (SEE FIG. 3, PG 3).
6. REMOVE PROTECTOR CAP JUST PRIOR TO INSTALLATION  
A) **FLANGED APPLICATIONS- (WHERE FLANGE IS NOTALREADY INSTALLED ON SENSOR)** INSTALL FLANGE TO EXHAUST MANIFOLD FIRST, THEN MOUNT SENSOR IN FLANGE (A COPPER GASKET IS BONDED TO THE FLANGE & NO ADDITIONAL GASKET IS REQUIRED)  
B) **FLANGED APPLICATIONS- (WHERE FLANGE IS ALREADY INSTALLED ON SENSOR)** (IT IS IMPORTANT TO USE THE SUPPLIED GASKET BEFORE INSTALLING SENSOR)
7. IF NOT ALREADY COATED, APPLY (ENCLOSED) ANTI-SEIZE TO OXYGEN SENSOR THREADS
8. INSTALL SENSOR BODY ENSURING LEAD WIRE IS NOT TWISTED OR BENT
9. INSTALL ALL SENSORS WITH NEW GASKET SUPPLIED & TORQUE TO PROPER SPECS AS BELOW:  
M18 SENSORS - INSTALL FINGER TIGHT THEN 1/2 -3/4 TURN WITH WRENCH / O2 SENSOR SOCKET 35-45NM  
M12 SENSORS - INSTALL FINGER TIGHT THEN 3/4 - 1 TURN WITH WRENCH / O2 SENSOR SOCKET 18-23NM
10. CONNECT AND ROUTE LEAD WIRE AS ORIGINALLY INSTALLED

**Warning:** Anti-seize compound may cause irritation to the skin or eyes. In case of contact, wash affected area with soap and water. In case of eye contact, flush with water for 15 minutes. If irritation persists, consult a physician. If swallowed, do not induce vomiting.

Keep out of reach of children.

**M18 Sensors (Zirconia)**

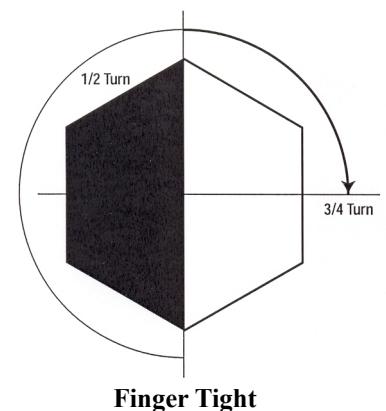

### LISEZ TOUTES LES INSTRUCTIONS CI-JOINT AVANT L'INSTALLATION

- Les détecteurs NTK sont conçus pour être utilisés dans les automobiles seulement.
- Utiliser le bon numéro de pièce figurant dans la liste des applications.

### Manutention

- **NE PAS** laisser tomber ou utiliser un détecteur d'oxygène qui a été échappé, car cela pourrait endommager l'élément en céramique.
- **NE PAS** utiliser de composés sur ou autour du détecteur, à moins que le produit utilisé porte la mention "sans danger pour les détecteurs d'oxygène".
- **NE PAS** utiliser de clé à choc ni de clé à douille pour installer le détecteur.
- **NE PAS** laisser le fil conducteur entrer en contact avec la tubulure d'échappement ou toute autre composante chaude.
- **NE PAS** exposer ce produit à l'eau, à l'huile, au nettoyant pour vitres, à l'huile anticorrosive, à la graisse et toutes autres produits nettoyants.
- **NE PAS** utiliser d'essences à plomb ni d'additifs à base de silicone ou de métal.
- **NE PAS** entreposer dans des conditions de température et d'humidité élevées.

### Instructions d'installation et de Câblage pour les Détecteurs d'oxygène Universel

1. DÉBRANCHEZ LE VIEUX CONNECTEUR DU DÉTECTEUR D'OXYGÈNE DU HARNAIS DE VÉHICULE EN PRENANT LE SOIN SUPPLÉMENTAIRE POUR NE PAS ENDOMMAGER LE CONNECTEUR, COMME IL DOIT ÊTRE RÉUTILISÉ.
2. ENLEVEZ LE VIEUX DÉTECTEUR DU VÉHICULE À L'AIDE D'UNE CLEF À DOUILLE OU UNE CLEF À CHOC DE 22 MM. PLACEZ LES VIEUX ET LES NOUVEAUX DÉTECTEURS D'OXYGÈNE CÔTE À CÔTE SUR UNE SURFACE PLATE ET PRÉPAREZ POUR FAIRE UNE COUPE PRÉCISE DES FILS. COUPEZ UN DES FILS DU VIEUX DÉTECTEUR À LA LONGUEUR JUSQU'À QUAND L'EXTRÉMITÉ DU CONNECTEUR EST ÉPISÉE AU NOUVEAU DÉTECTEUR UNIVERSEL, LA LONGUEUR EN GÉNÉRALE SERA IDENTIQUE OU LÉGÈREMENT PLUS LONG QUE LE VIEUX DÉTECTEUR.  
**IMPORTANT! (AVANT DE COUPEZ AJOUTEZ 2" À 3" ADDITIONNELLE À LA LONGUEUR DE L'EXTRÉMITÉ DU CONNECTEUR POUR PERMETTRE D'AVOIR ASSEZ DE FIL POUR FAIRE L'ÉPISSURE CHANCELÉE EN CAS DE BESOIN) – VOIR L'ILLUSTRATION #1 ( PG 3)**
3. COUPEZ LES FILS EN CHANCELÉS APPROXIMATIVEMENT 1/4" DE L'ISOLATION DE CHAQUE EXTRÉMITÉ DU FIL.  
**>>> POUR LES ÉTAPES #4 & #5, VEUILLEZ SE RÉFÉRER AU DIAGRAMME DE CODE DE COULEUR ET DU FIL (PAGES 4-12) POUR DÉTERMINER LE BON FIL DU DÉTECTEUR UNIVERSEL AU CONNECTEUR POUR CHAQUE APPLICATION SPÉCIFIQUE. (LA POLARITÉ DES ÉLÉMENTS DE FILS NE SONT PAS IMPORTANT)**
4. A) **SUR LES DÉTECTEURS UNIVERSELS OÙ LES TUBAGES D'ISOLATEUR QUI SONT DÉJÀ INSTALLÉS:** INSÉREZ JUSTE LA PARTIE RAYÉE DU FIL DANS LA BORNE DU NOUVEAU DÉTECTEUR ET PINCEZ LE BOUT.  
B) **SUR LES DÉTECTEURS UNIVERSELS OÙ LES TUBAGES D'ISOLATEUR QUI NE SONT PAS INSTALLÉS:** INSÉREZ JUSTE LA PARTIE RAYÉE DU FILS DANS LE CONNECTEUR TYPE "BUTT" (APPROX. 1/4") ET PINCEZ.
5. APRÈS QUE TOUS LES RACCORDEMENTS AIENT FAIT, GLISSEZ LE TUBAGE ISOLATEUR PAR-DESSUS LES CONNECTEURS ET CHAUFFEZ LE TUBE AVEC LA SOURCE DE CHALEUR APPROPRIÉE JUSQU'À CE QUE LE RACCORDEMENT SOIT COMPLÈTEMENT SCELLÉ EN FAISANT ATTENTION DE NE PAS SURCHAUFFER OR BRÛLER LA TUYAUTERIE. (VOIR L'ILLUSTRATION #.3, PG 3)
6. ENLEVER LE CAPUCHON PROTECTEUR JUSTE AVANT DE PROCÉDER À L'INSTALLATION.  
A) **APPLICATIONS À L'ADAPTATEUR- (LORSQUE L'ADAPTATEUR N'EST PAS DÉJÀ INSTALLÉ SUR LE DÉTECTEUR)**  
INSTALLER D'ABORD L'ADAPTATEUR SUR LA TUBULURE D'ÉCHAPPEMENT, PUIS INSÉRER LE DÉTECTEUR DANS L'ADAPTATEUR (UN JOINT EN CUIVRE EST LIÉ SUR L'ADAPTATEUR ET AUCUN JOINT ADDITIONNEL N'EST REQUIS)  
B) **APPLICATIONS À L'ADAPTATEUR- (LORSQUE L'ADAPTATEUR EST DÉJÀ INSTALLÉ SUR LE DÉTECTEUR)**  
(IL EST IMPORTANT D'UTILISER LE JOINT FOURNI AVANT D'INSTALLER LE DÉTECTEUR)
7. APPLIQUER LE COMPOSÉ ANTI-BLOCAGE (CI-JOINT) SUR LES FILS DU DÉTECTEUR D'OXYGÈNE, SI CE N'EST PAS DÉJÀ FAIT.
8. INSTALLER LA PARTIE DU DÉTECTEUR EN S'ASSURANT QUE LE FIL CONDUCTEUR N'EST PAS TORDU NI COURBÉ.
9. INSTALLER TOUS LES DÉTECTEURS AVEC LE NOUVEAU JOINT FOURNI ET SERRER SELON LES SPÉCIFICATIONS FIGURANT CI-DESSOUS :  
**DÉTECTEURS M18** - INSTALLER ET SERRER MANUELLEMENT SUR 1/2 À 1/4 DE TOUR À L'AIDE D'UNE CLÉ A DOUILLE POUR DÉTECTEUR D'OXYGÈNE 35-45 NM  
**DÉTECTEURS M12** - INSTALLER ET SERRER MANUELLEMENT SUR 3/4 À 1 DE TOUR À L'AIDE D'UNE CLÉ A DOUILLE POUR DÉTECTEUR D'OXYGÈNE 18-23 NM
10. CONNECTER ET ACHEMINER LE FIL PRINCIPAL EN SUIVANT LE MÊME PARCOURS QUE CELUI DE L'ORIGINE

**Avertissement:** Les composantes du produit anti-blocage peuvent causer l'irritation de la peau ou des yeux. En cas de contact, lavez la surface affectée avec de l'eau et du savon. En cas de contact avec les yeux rincer avec de l'eau pour environ 15 minutes. Si l'irritation persiste consulter un médecin. **NE PAS** faire vomir si avalée.

Garder hors de la portée des enfants.

#### Détecteurs M18 (Zircone)

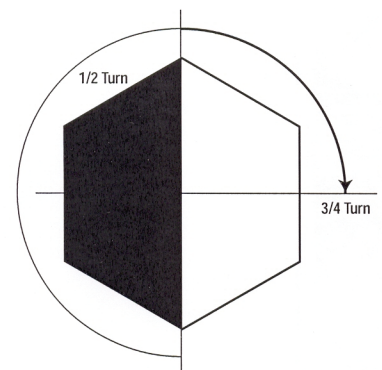

**Serrer Manuellement**

**LEA LAS INSTRUCCIONES ADJUNTAS ANTES DE LA INSTALACIÓN**

- Los sensores NTK están diseñados para utilizarse en automóviles únicamente.
- Use el número de parte correcto según el listado de aplicaciones.

**Manejo**

- NO utilizar un sensor de oxígeno que se haya caído, ya que esto puede ocasionar un daño a la punta de cerámica del sensor.
- NO use ningún componente en o alrededor del sensor, a menos que diga que es un producto compatible con el sensor de oxígeno
- NO use llaves inglesas o de tubo para instalar el sensor.
- NO permita que el cable toque el múltiple del escape o cualquier otro componente caliente.
- NO esponga este producto al agua, aceite, líquido limpia parabrisas, aceite anti-corrosivo, grasa, limpiador terminal, etc.
- NO use combustibles con plomo, o aditivos a base de metales o silicones.
- NO almacene a alta humedad.

**Instrucciones De Instalacion Y Cableado Para Los Sensores De Oxigeno Universales**

1. DESCONECTE DEL ARNÉS DEL VEHÍCULO, EL CONECTOR DEL SENSOR DE OXÍGENO USADO, TENIENDO MUCHO CUIDADO PARA NO DAÑAR EL CONECTOR, YA QUE SERÁ REUTILIZADO.
2. quite el sensor usado del vehículo mediante un dado para sensor o una llave de 22mm, coloque el sensor usado junto con el nuevo en una superficie plana, preparándolos para hacer un corte perfecto de los cables, corte el(los) cable(s) del sensor usado a una distancia que al unir la terminal del conector al nuevo sensor, el largo total sea el mismo o ligeramente más largo que el sensor usado.  
IMPORTANTE! (ANTES DE HACER EL CORTE, AGREGUE 2" A 3" DEL LARGO ADICIONAL A LA TERMINAL DEL CONECTOR, PARA PERMITIR QUE QUEDE EL CABLE EXTRA QUE SE NECESITA PARA EL CORTE ESCALONADO) VEA FIG. 1 (PAG 3)
3. HAGA EL CORTE ESCALONADO DE LOS CABLES  
>>>> PARA LOS PASOS #4 Y #5 POR FAVOR REFIÉRASE A LOS DIAGRAMAS ADJUNTOS DE CODIFICACIÓN DE COLOR Y UBICACIÓN DE LOS CABLES (PÁGINAS 4-12). PARA DETERMINAR EL EMPALME CORRECTO DE LOS CABLES DEL SENSOR CON LOS DEL CONECTOR. PARA CADA APLICACIÓN EN ESPECÍFICO. (LOS CABLES DEL CALENTADOR NO DEPENDEN DE LA POLARIDAD)
4. A) **EN LOS SENSORES UNIVERSALES EN DONDE LOS TUBOS DE AJUSTE TÉRMICO YA SE ENCUENTRAN INSTALADOS:** INSERTE ÚNICAMENTE LA PORCIÓN DE LOS CABLES CON CORTE ESCALONADO EN LAS TERMINALES Prensadas DEL NUEVO SENSOR Y Prensar las terminales.  
B) **EN LOS SENSORES UNIVERSALES EN DONDE LOS TUBOS DE AJUSTE TÉRMICO NO ESTEN INSTALADOS:** INSERTE SÓLO LA PORCIÓN CON CORTE ESCALONADO EN LOS CONECTORES Prensados TIPO HEMBRA (APROXIMADAMENTE ¼") Y PRÉNSELOS.
5. DESPUÉS DE QUE SE HICIERON TODAS LAS CONEXIONES, DESLICE EL TUBO E AJUSTE TÉRMICO SOBRE LAS CONEXIONES Prensadas Y CALIENTE EL TUBO CON UNA FUENTE ADECUADA DE CALOR HASTA QUE LA CONEXIÓN QUEDE COMPLETAMENTE SELLADA, TENIENDO CUIDADO DE NO SOBRECALENTAR O QUEMAR EL TUBO (VEA LA FIG.3 PAG 3).
6. REMUEVA LA TAPA PROTECTORA ANTES DE LA INSTALACIÓN  
A) APLICACIONES DE LA JUNTA- (EN DONDE LA JUNTA NO ESTÁ INSTALADA EN EL SENSOR) PRIMERO INSTALE LA JUNTA EN EL MÚLTIPLE DE ESCAPE, DESPUÉS PONGA EL SENSOR EN LA JUNTA (UNA ARANDELA DE COBRE ESTA A UN LADO DE LA JUNTA Y NO NECESITA UNA ADICIONAL)  
B) APLICACIONES DE LA JUNTA- (EN DONDE LA JUNTA ESTÁ INSTALADA EN EL SENSOR) ES MUY IMPORTANTE QUE SE USE LA ARANDELA PROVISTA ANTES DE INSTALAR EL SENSOR.
7. SI NO ESTÁ CUBIERTO PREVIAMENTE, APLIQUE LA GRASA PROVISTA A LA ROSCA DEL SENSOR.
8. INSTALE EL CUERPO DEL SENSOR ASEGURÁNDOSE DE QUE EL CABLE NO QUEDE TORCIDO O DOBLADO.
9. INSTALE TODOS LOS SENSORES CON LA ARANDELA NUEVA INCLUIDA Y APLIQUE EL TORQUE SEGÚN LAS ESPECIFICACIONES ABAJO LISTADAS:  
SENSORES M18- APRIETE MANUALMENTE 1/2 -3/4 VUELTA CON LLAVE/ O DADO ESPECIAL PARA EL SENSOR DE 02 35-45NM  
SENSORES M18- APRIETE MANUALMENTE 3/4 - 1 VUELTA CON LLAVE/ O DADO ESPECIAL PARA EL SENSOR DE 02 18-23NM
10. CONECTE Y ENRUTE LOS CABLES COMO VENÍAN ORIGINALMENTE.

**Advertencia:** La grasa en la tapa del sensor puede causar irritación en la piel o los ojos. En caso de contacto, lave el área afectada con agua y jabón. En caso de contacto con los ojos, enjuague con agua por 15 minutos. Si la irritación persiste, consulte a su médico. Si es ingerido, no induzca el vómito.

Manténgase alejado de los niños.

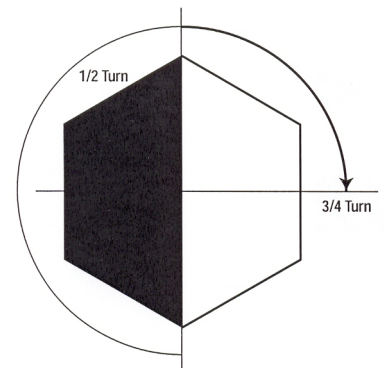
**Sensores M18 (Zirconia)****Apriete Manual**

**OLD SENSOR FROM VEHICLE  
(ANCIEN DETECTEUR DU VEHICLÉ)  
SENSOR DE OXÍGENO USADO A REEMPLAZAR**

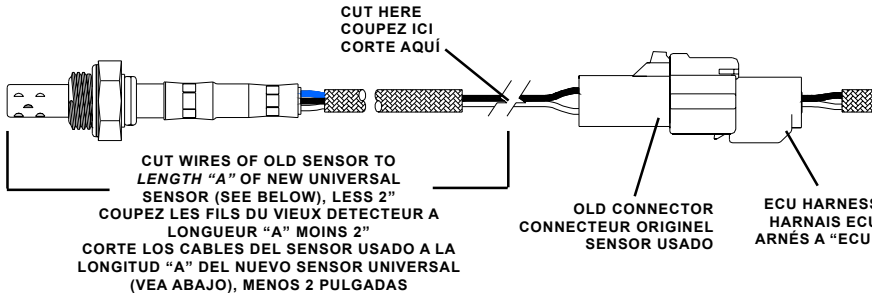

**NEW UNIVERSAL SENSOR  
NOUVEAU DETECTEUR UNIVERSEL  
SENSORS UNIVERSAL NUEVO**

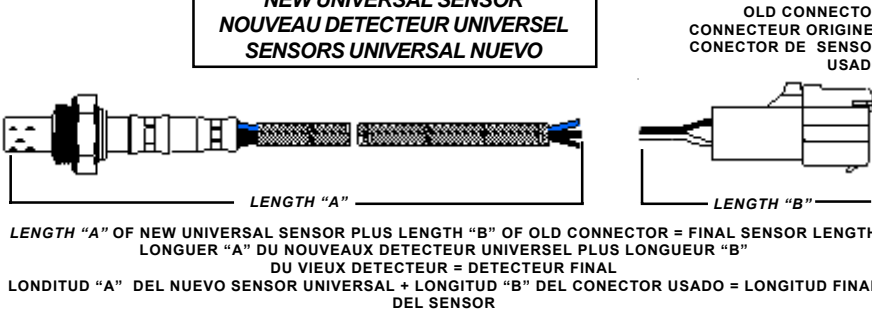

**FIG. 1**

**JOINING OLD CONNECTOR LEADS TO NEW  
UNIVERSAL SENSOR LEADS  
NOUVEAU DETECTEUR UNIVERSEL  
UNIR LOS CABLES DE CONECTOR DEL SENSOR  
USADO A LOS DEL SENSOR UNIVERSAL NUEVO**

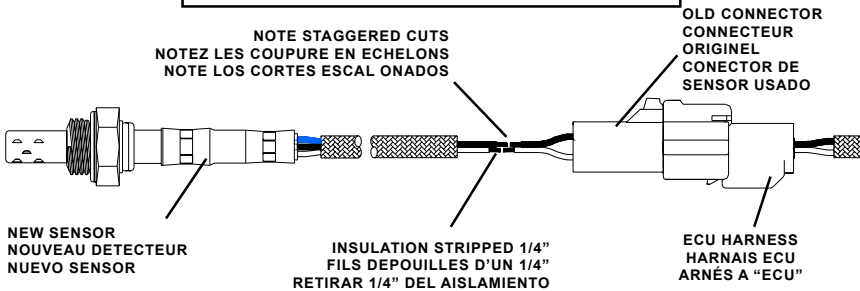

**FIG. 2**

**CRIMPING AND HEATING HEAT SHRINK TUBING  
TUBE D'ISOLATEUR ET PINCHEZ  
PRENSAR Y CALENTAR TUBO DE AJUSTE TÉRMICO**

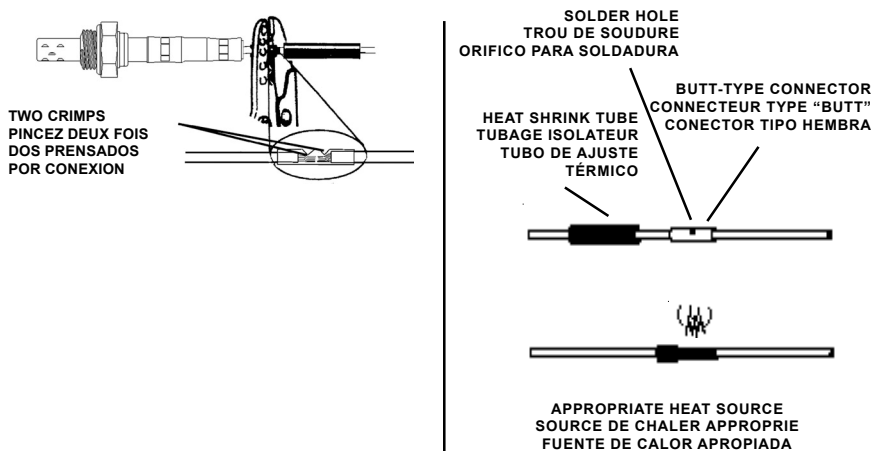

**FIG. 3**

**UNIVERSAL SENSOR TYPES  
TYPES DE DETECTEURS UNIVERSELS  
SENSOR UNIVERSAL DEL OXÍGENO**

**UNIVERSAL 2 WIRE SENSORS  
DETECTEUR A 2 FILS  
SENSORS UNIVERSAL DE 3 CABLES**

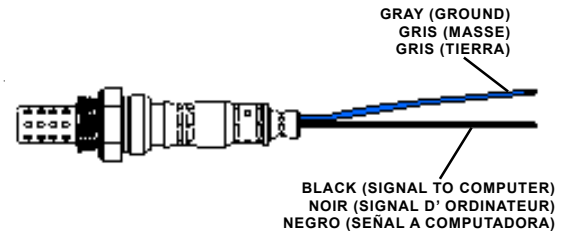

**UNIVERSAL 3 WIRE SENSORS  
DETECTEUR A 3 FILS  
SENSORS UNIVERSAL DE 3 CABLES**

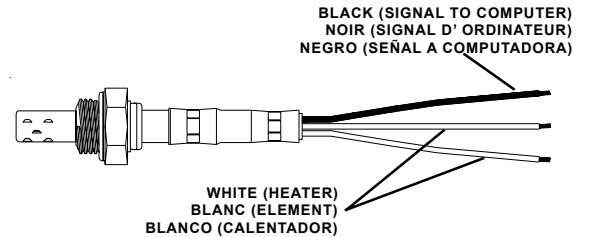

**UNIVERSAL 4 WIRE SENSORS  
DETECTEUR A 4 FILS  
SENSOR UNIVERSAL DE 4 CABLES**

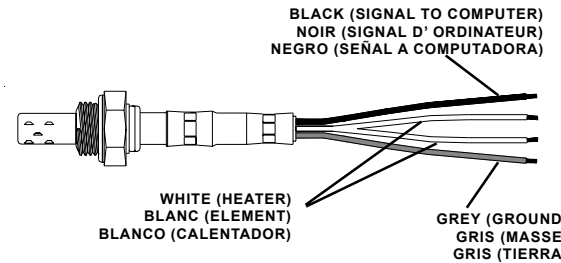

COMPLETED SPLICING OPERATION  
LIGATURE COMPLETE  
OPERACIÓN DE EMPALME COMPLETADA

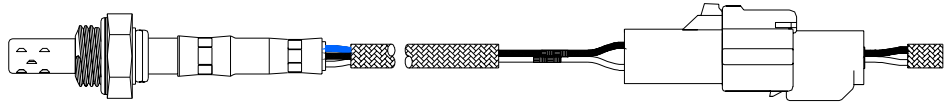

FIG. 4

## O2 SENSOR WIRE PLACEMENT INSTRUCTIONS

THE FOLLOWING ILLUSTRATIONS REPRESENT THE MOST COMMON CONNECTOR TYPES FOUND ON THE MAJORITY OF DOMESTIC AND IMPORT APPLICATIONS IN USE. NOTE THAT THIS IS NOT AN ALL INCLUSIVE LIST AND APPLIES ONLY TO THE NEW O2 SENSOR. WIRE COLORS ARE INCLUDED FOR CONVENIENCE AND MAY VARY ACCORDING TO DIFFERENT MANUFACTURERS. HOWEVER, PROPER WIRE PLACEMENT AS SHOWN IN THE ILLUSTRATION SHOULD BE FOLLOWED.

MAKE SURE THE POSITION OF THE OLD CONNECTOR MATCHES THE DIAGRAM AND CONNECT NEW SENSOR WIRES AS INDICATED (HEATER WIRES ARE NOT POLARITY DEPENDANT).

## INSTRUCTIONS POUR L'EMPLACEMENT DES FILS DU DÉTECTEUR D'OXYGÈNE

LES ILLUSTRATIONS SUIVANTES REPRÉSENTENT LES TYPES DE CONNECTEURS LES PLUS COMMUNS TROUVÉS SUR LA MAJORITÉ DES APPLICATIONS NORD-AMÉRICAINES ET IMPORTATIONS EN SERVICE. NOTEZ QUE CETTE LISTE N'EST PAS COMPLÈTE ET EST APPLICABLE SEULEMENT AU NOUVEAU DÉTECTEUR D'OXYGÈNE. LES COULEURS DE FILS SONT INCLUSES POUR AIDER ET PEUVENT CHANGER SELON DIFFÉRENTS FABRICANTS. CEPENDANT, LE PLACEMENT APPROPRIÉ DE FIL DEVRAIT ÊTRE SUIVIE COMME INDIQUE DANS L'ILLUSTRATION.

ASSUREZ-VOUS QUE LA POSITION DU VIEUX CONNECTEUR RESSEMBLE À L'ILLUSTRATION ET BRANCHEZ LES FILS DU NOUVEAU DÉTECTEUR COMME INDIQUÉ (LA POLARITÉ DES ÉLÉMENTS DE FILS NE SONT PAS IMPORTANT).

## INSTRUCCIONES PARA LA CONEXIÓN DE LOS CABLES DEL SENSOR DE OXÍGENO

LAS SIGUIENTES ILUSTRACIONES REPRESENTAN LOS TIPOS MAS COMUNES DE CONECTORES QUE SE ENCUENTRAN EN LA MAYORÍA DE LAS APLICACIONES DOMESTICAS E IMPORTADAS EN USO. NOTESE QUE ESTA NO ES UNA LISTA COMPLETA Y SOLO APLICA PARA LOS NUEVOS SENSORES DE OXÍGENO. PARA SU CONVENIENCIA, SE INCLUYEN LOS COLORES DE LOS CABLES Y ESTOS PUEDEN VARIAR DE ACUERDO A LOS DIFERENTES FABRICANTES. DE CUALQUIER MANERA, LA APROPIADA CONEXIÓN DE LOS CABLES DEBERÁ SER SEGUIDA COMO SE MUESTRA EN LAS SIGUIENTES ILUSTRACIONES.

ASEGURESE DE QUE LA POSICIÓN DEL CONECTOR USADO COINCIDA CON EL DIAGRAMA Y CONECTE LOS CABLES DEL NUEVO SENSOR COMO SE INDICA (LOS CABLES DEL CALENTADOR NO TIENEN POLARIDAD EN TODOS LOS SENSORES).

### ACURA / HONDA 4-WIRES ACURA / HONDA 4-FILS ACURA / HONDA 4-CABLES

**OE SIGNAL:**  
(BLUE OR WHITE)  
**UNIVERSAL SIGNAL:**  
(BLACK)

**EO SIGNAL:**  
(BLEU OU BLANC)  
**UNIVERSEL SIGNAL:**  
(NOIR)

**SEÑAL EO:** (AZUL O  
BLANCO)  
**SEÑAL UNIVERSAL:**  
(NEGRO)

**OE HEATER:** (BLACK)  
**UNIVERSAL HEATER:**  
(WHITE)

**EO ELEMENT:** (NOIR)  
**UNIVERSEL ELEMENT:**  
(BLANC)

**CALENTADOR EO:**  
(NEGRO)  
**CALENTADOR UNIVERSAL:**  
(BLANCO)

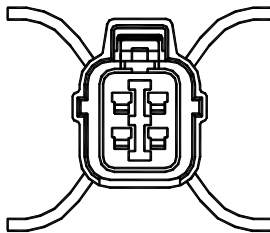

**OE GROUND:**  
(WHITE OR GREEN)  
**UNIVERSAL GROUND:**  
(GREY)

**EO MASSE:**  
(BLANC OU VERT)  
**UNIVERSEL MASSE:**  
(GRIS)

**TIERRA EO:** (BLANCO O  
VERDE)  
**TIERRA UNIVERSAL:**  
(GRIS)

**OE HEATER:** (BLACK)  
**UNIVERSAL HEATER:**  
(WHITE)

**EO ELEMENT:** (NOIR)  
**UNIVERSEL ELEMENT:**  
(BLANC)

**CALENTADOR EO:**  
(NEGRO)  
**CALENTADOR UNIVERSAL:**  
(BLANCO)

NOTE: VIEW FROM FRONT OF CONNECTOR  
NOTEZ: VUE DE FACE DU CONNECTEUR  
NOTA: VISTA FRONTAL DEL CONECTOR

### ACURA / HONDA 4-WIRES ACURA / HONDA 4-FILS ACURA / HONDA 4-CABLES

**OE SIGNAL:**  
(BLUE OR WHITE)  
**UNIVERSAL SIGNAL:**  
(BLACK)

**EO SIGNAL:**  
(BLEU OU BLANC)  
**UNIVERSEL SIGNAL:**  
(NOIR)

**SEÑAL EO:** (AZUL O  
BLANCO)  
**SEÑAL UNIVERSAL:**  
(NEGRO)

**OE HEATER:** (BLACK)  
**UNIVERSAL HEATER:**  
(WHITE)

**EO ELEMENT:** (NOIR)  
**UNIVERSEL ELEMENT:**  
(BLANC)

**CALENTADOR EO:**  
(NEGRO)  
**CALENTADOR UNIVERSAL:**  
(BLANCO)

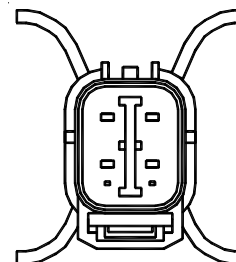

**OE GROUND:**  
(WHITE OR GREEN)  
**UNIVERSAL GROUND:**  
(GREY)

**EO MASSE:**  
(BLANC OU VERT)  
**UNIVERSEL MASSE:**  
(GRIS)

**TIERRA EO:** (BLANCO O  
VERDE)  
**TIERRA UNIVERSAL:**  
(GRIS)

**OE HEATER:** (BLACK)  
**UNIVERSAL HEATER:**  
(WHITE)

**EO ELEMENT:** (NOIR)  
(BLANC)

**CALENTADOR EO:**  
(NEGRO)  
**CALENTADOR UNIVERSAL:**  
(BLANCO)

NOTE: VIEW FROM FRONT OF CONNECTOR  
NOTEZ: VUE DE FACE DU CONNECTEUR  
NOTA: VISTA FRONTAL DEL CONECTOR

**ALFA ROMEO / AUDI / LANCIA / SAAB 3-WIRES  
ALFA ROMEO / AUDI / LANCIA / SAAB 3-FILS  
ALFA ROMEO / AUDI / LANCIA / SAAB 3-CABLES**

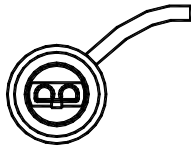

**OE SIGNAL:** (BLACK)  
**UNIVERSAL SIGNAL:**  
(BLACK)

**EO SIGNAL:** (NOIR)  
**UNIVERSAL SIGNAL:**  
(NOIR)

**SEÑAL EO:** (NEGRO)  
**SEÑAL UNIVERSAL:**  
(NEGRO)

**OE HEATER:** (WHITE)  
**UNIVERSAL HEATER:**  
(WHITE)

**OE HEATER:** (WHITE)  
**UNIVERSAL HEATER:**  
(WHITE)

**EO ELEMENT:** (BLANC)  
**UNIVERSAL ELEMENT:**  
(BLANC)

**EO ELEMENT:** (BLANC)  
**UNIVERSAL ELEMENT:**  
(BLANC)

**CALENTADOR EO:**  
(BLANCO)  
**CALENTADOR UNIVERSAL:**  
(BLANCO)

**CALENTADOR EO:**  
(BLANCO)  
**CALENTADOR UNIVERSAL:**  
(BLANCO)

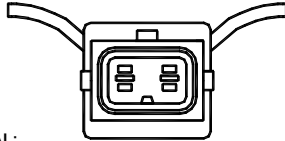

*NOTE: VIEW FROM FRONT OF CONNECTOR  
NOTEZ: VUE DE FACE DU CONNECTEUR  
NOTA: VISTA FRONTAL DEL CONECTOR*

**ALFA ROMEO 3-WIRES  
ALFA ROMEO 3-FILS  
ALFA ROMEO 3-CABLES**

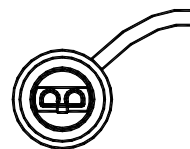

**OE SIGNAL:** (BLACK)  
**UNIVERSAL SIGNAL:**  
(BLACK)

**EO SIGNAL:** (NOIR)  
**UNIVERSAL SIGNAL:**  
(NOIR)

**SEÑAL EO:** (NEGRO)  
**SEÑAL UNIVERSAL:**  
(NEGRO)

**OE HEATER:** (WHITE)  
**UNIVERSAL HEATER:**  
(WHITE)

**OE HEATER:** (WHITE)  
**UNIVERSAL HEATER:**  
(WHITE)

**EO ELEMENT:** (BLANC)  
**UNIVERSAL ELEMENT:**  
(BLANC)

**EO ELEMENT:** (BLANC)  
**UNIVERSAL ELEMENT:**  
(BLANC)

**CALENTADOR EO:**  
(BLANCO)  
**CALENTADOR UNIVERSAL:**  
(BLANCO)

**CALENTADOR EO:**  
(BLANCO)  
**CALENTADOR UNIVERSAL:**  
(BLANCO)

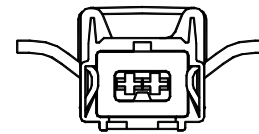

*NOTE: VIEW FROM FRONT OF CONNECTOR  
NOTEZ: VUE DE FACE DU CONNECTEUR  
NOTA: VISTA FRONTAL DEL CONECTOR*

**BMW 3-WIRES  
BMW 3-FILS  
BMW 3-Cables**

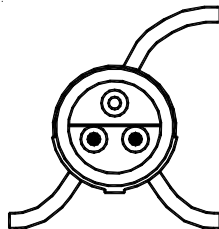

**OE HEATER:** (WHITE)  
**UNIVERSAL HEATER:**  
(WHITE)

**OE SIGNAL:** (BLACK)  
**UNIVERSAL SIGNAL:**  
(BLACK)

**EO SIGNAL:** (NOIR)  
**UNIVERSAL SIGNAL:**  
(NOIR)

**SEÑAL EO:** (NEGRO)  
**SEÑAL UNIVERSAL:**  
(NEGRO)

**EO ELEMENT:** (BLANC)  
**UNIVERSAL ELEMENT:**  
(BLANC)

**OE HEATER:** (WHITE)  
**UNIVERSAL HEATER:**  
(WHITE)

**EO ELEMENT:** (BLANC)  
**UNIVERSAL ELEMENT:**  
(BLANC)

**CALENTADOR EO:**  
(BLANCO)  
**CALENTADOR UNIVERSAL:**  
(BLANCO)

**CALENTADOR EO:**  
(BLANCO)  
**CALENTADOR UNIVERSAL:**  
(BLANCO)

*NOTE: VIEW FROM FRONT OF CONNECTOR  
NOTEZ: VUE DE FACE DU CONNECTEUR  
NOTA: VISTA FRONTAL DEL CONECTOR*

**BMW 4-WIRES  
BMW 4-FILS  
BMW 4-Cables**

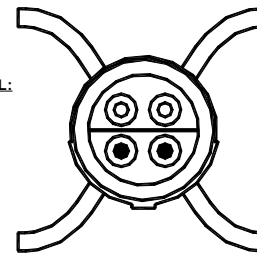

**OE HEATER:** (WHITE)  
**UNIVERSAL HEATER:**  
(WHITE)

**OE HEATER:** (WHITE)  
**UNIVERSAL HEATER:**  
(WHITE)

**EO ELEMENT:** (BLANC)  
**UNIVERSAL ELEMENT:**  
(BLANC)

**EO ELEMENT:** (BLANC)  
**UNIVERSAL ELEMENT:**  
(BLANC)

**CALENTADOR EO:**  
(BLANCO)  
**CALENTADOR UNIVERSAL:**  
(BLANCO)

**CALENTADOR EO:**  
(BLANCO)  
**CALENTADOR UNIVERSAL:**  
(BLANCO)

**OE GROUND:** (GREY)  
**UNIVERSAL GROUND:**  
(GREY)

**OE SIGNAL:** (BLACK)  
**UNIVERSAL SIGNAL:**  
(BLACK)

**EO MASSE:** (GRIS)  
**UNIVERSAL MASSE:**  
(GRIS)

**EO SIGNAL:** (NOIR)  
**UNIVERSAL SIGNAL:**  
(NOIR)

**TIERRA EO:** (GRIS)  
**TIERRA UNIVERSAL:**  
(GRIS)

**SEÑAL EO:** (NEGRO)  
**SEÑAL UNIVERSAL:**  
(NEGRO)

*NOTE: VIEW FROM FRONT OF CONNECTOR  
NOTEZ: VUE DE FACE DU CONNECTEUR  
NOTA: VISTA FRONTAL DEL CONECTOR*

**BMW 4-WIRES  
BMW 4-FILS  
BMW 4-Cables**

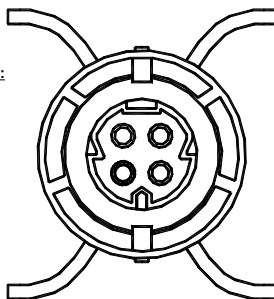

**OE HEATER:** (WHITE)  
**UNIVERSAL HEATER:**  
(WHITE)

**OE HEATER:** (WHITE)  
**UNIVERSAL HEATER:**  
TYPE A (WHITE)

**EO ELEMENT:** (BLANC)  
**UNIVERSAL ELEMENT:**  
(BLANC)

**EO ELEMENT:** (BLANC)  
**UNIVERSAL ELEMENT:**  
(BLANC)

**CALENTADOR EO:**  
(BLANCO)  
**CALENTADOR UNIVERSAL:**  
(BLANCO)

**CALENTADOR EO:**  
(BLANCO)  
**CALENTADOR UNIVERSAL:**  
(BLANCO)

**OE SIGNAL:** (BLACK)  
**UNIVERSAL SIGNAL:**  
(BLACK)

**OE GROUND:** (GREY)  
**UNIVERSAL GROUND:**  
(GREY)

**EO SIGNAL:** (NOIR)  
**UNIVERSAL SIGNAL:**  
(NOIR)

**EO MASSE:** (GRIS)  
**UNIVERSAL MASSE:**  
(GRIS)

**SEÑAL EO:** (NEGRO)  
**SEÑAL UNIVERSAL:**  
(NEGRO)

**TIERRA EO:** (GRIS)  
**TIERRA UNIVERSAL:**  
(GRIS)

*NOTE: VIEW FROM FRONT OF CONNECTOR  
NOTEZ: VUE DE FACE DU CONNECTEUR  
NOTA: VISTA FRONTAL DEL CONECTOR*

**CHRYSLER 3-WIRE (WEATHERPACK STYLE CONN.)  
CHRYSLER 3-FILS (CONNECTEUR DE STYLE  
"WEATHERPACK")  
CHRYSLER 3-CABLES (CONECTOR ESTILO "WEATHERPACK")**

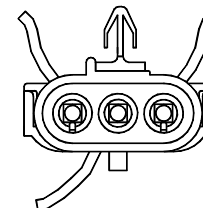

**OE HEATER:** (WHITE)  
**UNIVERSAL HEATER:** (WHITE)  
**EO ELEMENT:** (BLANC)  
**UNIVERSAL ELEMENT:**  
(BLANC)

**OE SIGNAL:** (BLACK)  
**UNIVERSAL SIGNAL:**  
(BLACK)  
**EO SIGNAL:** (NOIR)  
**UNIVERSAL SIGNAL:**  
(NOIR)

**CALENTADOR EO:** (BLANCO)  
**CALENTADOR UNIVERSAL:**  
(BLANCO)

**SEÑAL EO:** (NEGRO)  
**SEÑAL UNIVERSAL:**  
(NEGRO)

**OE HEATER:** (WHITE)  
**UNIVERSAL HEATER:**  
(WHITE)

**EO ELEMENT:** (BLANC)  
**UNIVERSAL ELEMENT:**  
(BLANC)

**CALENTADOR EO:** (BLANCO)  
**CALENTADOR UNIVERSAL:**  
(BLANCO)

*NOTE: VIEW FROM FRONT OF CONNECTOR  
NOTEZ: VUE DE FACE DU CONNECTEUR  
NOTA: VISTA FRONTAL DEL CONECTOR*

**CHRYSLER 4-WIRE FEMALE STYLE CONN.  
CHRYSLER 4-FILS CONNECTEUR DE STYLE FEMELLE  
CHRYSLER 4-CABLES CONECTOR ESTILO HEMBRA**

**OE SIGNAL:** (BLACK)  
**UNIVERSAL SIGNAL:**  
(BLACK)

**EO SIGNAL:** (NOIR)  
**UNIVERSSEL SIGNAL:**  
(NOIR)

**SEÑAL EO:** (NEGRO)  
**SEÑAL UNIVERSAL:** (NEGRO)

**OE HEATER:** (WHITE)  
**UNIVERSAL HEATER:**  
(WHITE)

**EO ELEMENT:** (BLANC)  
**UNIVERSSEL ELEMENT:**  
(BLANC)

**CALENTADOR EO:** (BLANCO)  
**CALENTADOR UNIVERSAL:**  
(BLANCO)

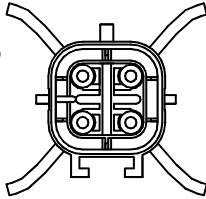

**OE GROUND:** (GREY)  
**UNIVERSAL GROUND:**  
(GREY)

**EO MASSE:** (GRIS)  
**UNIVERSSEL MASSE:**  
(GRIS)

**TIERRA EO:** (GRIS)  
**TIERRA UNIVERSAL:** (GRIS)

**OE HEATER:** (WHITE)  
**UNIVERSAL HEATER:**  
(WHITE)

**EO ELEMENT:** (BLANC)  
**UNIVERSSEL ELEMENT:**  
(BLANC)

**CALENTADOR EO:** (BLANCO)  
**CALENTADOR UNIVERSAL:**  
(BLANCO)

NOTE: VIEW FROM FRONT OF CONNECTOR  
NOTEZ: VUE DE FACE DU CONNECTEUR  
NOTA: VISTA FRONTAL DEL CONECTOR

**CHRYSLER 4-WIRE FEMALE STYLE CONN.  
CHRYSLER 4-FILS CONNECTEUR DE STYLE FEMELLE  
CHRYSLER 4-CABLES CONECTOR ESTILO HEMBRA**

**OE HEATER:** (WHITE)  
**UNIVERSAL HEATER:**  
(WHITE)

**EO ELEMENT:** (BLANC)  
**UNIVERSSEL ELEMENT:**  
(BLANC)

**CALENTADOR EO:** (BLANCO)  
**CALENTADOR UNIVERSAL:**  
(BLANCO)

**OE SIGNAL:** (BLACK)  
**UNIVERSAL SIGNAL:**  
(BLACK)

**EO SIGNAL:** (NOIR)  
**UNIVERSSEL SIGNAL:**  
(NOIR)

**SEÑAL EO:** (NEGRO)  
**SEÑAL UNIVERSAL:** (NEGRO)

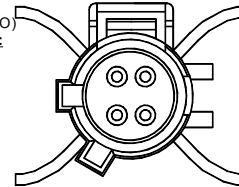

**OE HEATER:** (WHITE)  
**UNIVERSAL HEATER:**  
(WHITE)

**EO ELEMENT:** (BLANC)  
**UNIVERSSEL ELEMENT:**  
(BLANC)

**CALENTADOR EO:**  
(BLANCO)  
**CALENTADOR UNIVERSAL:**  
(BLANCO)

**OE GROUND:** (GREY)  
**UNIVERSAL GROUND:**  
(GREY)

**EO MASSE:** (GRIS)  
**UNIVERSSEL MASSE:**  
(GRIS)

**TIERRA EO:** (GRIS)  
**TIERRA UNIVERSAL:** (GRIS)

NOTE: VIEW FROM FRONT OF CONNECTOR  
NOTEZ: VUE DE FACE DU CONNECTEUR  
NOTA: VISTA FRONTAL DEL CONECTOR

**CHRYSLER 4-WIRE FEMALE STYLE CONN.  
CHRYSLER 4-FILS CONNECTEUR DE STYLE FEMELLE  
CHRYSLER 4-CABLES CONECTOR ESTILO HEMBRA**

**OE HEATER:** (WHITE)  
**UNIVERSAL HEATER:**  
(WHITE)

**EO ELEMENT:** (BLANC)  
**UNIVERSSEL ELEMENT:**  
(BLANC)

**CALENTADOR EO:** (BLANCO)  
**CALENTADOR UNIVERSAL:**  
(BLANCO)

**OE SIGNAL:** (BLACK)  
**UNIVERSAL SIGNAL:**  
(BLACK)

**EO SIGNAL:** (NOIR)  
**UNIVERSSEL SIGNAL:**  
(NOIR)

**SEÑAL EO:** (NEGRO)  
**SEÑAL UNIVERSAL:** (NEGRO)

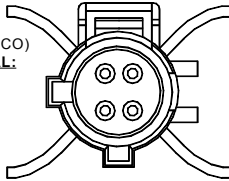

**OE HEATER:** (WHITE)  
**UNIVERSAL HEATER:**  
(WHITE)

**EO ELEMENT:** (BLANC)  
**UNIVERSSEL ELEMENT:**  
(BLANC)

**CALENTADOR EO:** (BLANCO)  
**CALENTADOR UNIVERSAL:**  
(BLANCO)

**OE GROUND:** (GREY)  
**UNIVERSAL GROUND:**  
(GREY)

**EO MASSE:** (GRIS)  
**UNIVERSSEL MASSE:**  
(GRIS)

**TIERRA EO:** (GRIS)  
**TIERRA UNIVERSAL:** (GRIS)

NOTE: VIEW FROM FRONT OF CONNECTOR  
NOTEZ: VUE DE FACE DU CONNECTEUR  
NOTA: VISTA FRONTAL DEL CONECTOR

**CHRYSLER 4-WIRE  
CHRYSLER 4-FILS  
CHRYSLER 4-CABLES**

**OE SIGNAL:** (BLACK)  
**UNIVERSAL SIGNAL:**  
(BLACK)

**EO SIGNAL:** (NOIR)  
**UNIVERSSEL SIGNAL:**  
(NOIR)

**SEÑAL EO:** (NEGRO)  
**SEÑAL UNIVERSAL:**  
(NEGRO)

**OE HEATER:** (WHITE)  
**UNIVERSAL HEATER:**  
(WHITE)

**EO ELEMENT:** (BLANC)  
**UNIVERSSEL ELEMENT:**  
(BLANC)

**CALENTADOR EO:**  
(BLANCO)  
**CALENTADOR UNIVERSAL:**  
(BLANCO)

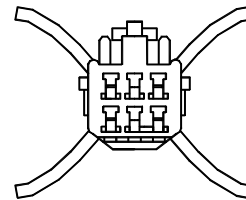

**OE GROUND:** (GREY)  
**UNIVERSAL GROUND:**  
(GREY)

**EO MASSE:** (GRIS)  
**UNIVERSSEL MASSE:**  
(GRIS)

**TIERRA EO:** (GRIS)  
**TIERRA UNIVERSAL:**  
(GRIS)

**OE HEATER:** (WHITE)  
**UNIVERSAL HEATER:**  
(WHITE)

**EO ELEMENT:** (BLANC)  
**UNIVERSSEL ELEMENT:**  
(BLANC)

**CALENTADOR EO:**  
(BLANCO)  
**CALENTADOR UNIVERSAL:**  
(BLANCO)

NOTE: VIEW FROM FRONT OF CONNECTOR  
NOTEZ: VUE DE FACE DU CONNECTEUR  
NOTA: VISTA FRONTAL DEL CONECTOR

**EARLY FORD 3-WIRE (LARGE CONN.)  
NOUVEAU FORD 3-FILS (GRAND CONNECTEUR)  
FORD RECIENTE 3-CABLES (CONECTOR LARGO)**

**OE SIGNAL:** (BLACK)  
**UNIVERSAL SIGNAL:**  
(BLACK)

**EO SIGNAL:** (NOIR)  
**UNIVERSSEL SIGNAL:**  
(NOIR)

**SEÑAL EO:** (NEGRO)  
**SEÑAL UNIVERSAL:** (NEGRO)

**OE HEATER:** (WHITE)  
**UNIVERSAL HEATER:**  
(WHITE)

**EO ELEMENT:** (BLANC)  
**UNIVERSSEL ELEMENT:**  
(BLANC)

**CALENTADOR EO:**  
(BLANCO)  
**CALENTADOR UNIVERSAL:**  
(BLANCO)

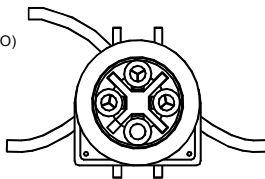

**OE HEATER:** (WHITE)  
**UNIVERSAL HEATER:**  
(WHITE)

**EO ELEMENT:** (BLANC)  
**UNIVERSSEL ELEMENT:**  
(BLANC)

**CALENTADOR EO:**  
(BLANCO)  
**CALENTADOR UNIVERSAL:**  
(BLANCO)

NOTE: VIEW FROM FRONT OF CONNECTOR  
NOTEZ: VUE DE FACE DU CONNECTEUR  
NOTA: VISTA FRONTAL DEL CONECTOR

**FORD \ MAZDA 3-WIRE  
FORD \ MAZDA 3-FILS  
FORD \ MAZDA 3-CABLES**

**OE HEATER:** (WHITE)  
**UNIVERSAL HEATER:**  
(WHITE)

**EO ELEMENT:** (BLANC)  
**UNIVERSSEL ELEMENT:**  
(BLANC)

**CALENTADOR EO:** (BLANCO)  
**CALENTADOR UNIVERSAL:**  
(BLANCO)

**OE HEATER:** (WHITE)  
**UNIVERSAL HEATER:**  
(WHITE)

**EO ELEMENT:** (BLANC)  
**UNIVERSSEL ELEMENT:**  
(BLANC)

**CALENTADOR EO:** (BLANCO)  
**CALENTADOR UNIVERSAL:**  
(BLANCO)

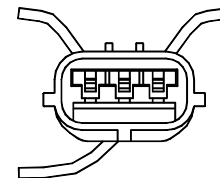

**OE SIGNAL:** (BLACK)  
**UNIVERSAL SIGNAL:**  
(BLACK)

**EO SIGNAL:** (NOIR)  
**UNIVERSSEL SIGNAL:**  
(NOIR)

**SEÑAL EO:** (NEGRO)  
**SEÑAL UNIVERSAL:** (NEGRO)

NOTE: VIEW FROM FRONT OF CONNECTOR  
NOTEZ: VUE DE FACE DU CONNECTEUR  
NOTA: VISTA FRONTAL DEL CONECTOR

**FORD \ MAZDA 3-WIRE  
FORD \ MAZDA 3-FILS  
FORD \ MAZDA 3-CABLES**

**OE SIGNAL:** (BLACK)  
**UNIVERSAL SIGNAL:**  
(BLACK)

**EO SIGNAL:** (NOIR)  
**UNIVERSEL SIGNAL:**  
(NOIR)

**SEÑAL EO:** (NEGRO)  
**SEÑAL UNIVERSAL:**  
(NEGRO)

**OE HEATER:** (WHITE)  
**UNIVERSAL HEATER:**  
(WHITE)

**EO ELEMENT:** (BLANC)  
**UNIVERSEL ELEMENT:**  
(BLANC)

**CALENTADOR EO:**  
(BLANCO)  
**CALENTADOR UNIVERSAL:**  
(BLANCO)

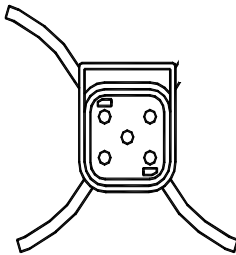

**OE HEATER:** (WHITE)  
**UNIVERSAL HEATER:**  
(WHITE)

**EO ELEMENT:** (BLANC)  
**UNIVERSEL ELEMENT:**  
(BLANC)

**CALENTADOR EO:**  
(BLANCO)  
**CALENTADOR UNIVERSAL:**  
(BLANCO)

*NOTE: VIEW FROM FRONT OF CONNECTOR  
NOTEZ: VUE DE FACE DU CONNECTEUR  
NOTA: VISTA FRONTAL DEL CONECTOR*

**FORD \ MAZDA 3-WIRE  
FORD \ MAZDA 3-FILS  
FORD \ MAZDA 3-CABLES**

**OE HEATER:** (WHITE)  
**UNIVERSAL HEATER:**  
(WHITE)

**EO ELEMENT:** (BLANC)  
**UNIVERSEL ELEMENT:**  
(BLANC)

**CALENTADOR EO:**  
(BLANCO)  
**CALENTADOR UNIVERSAL:**  
(BLANCO)

**OE HEATER:** (WHITE)  
**UNIVERSAL HEATER:**  
(WHITE)

**EO ELEMENT:** (BLANC)  
**UNIVERSEL ELEMENT:**  
(BLANC)

**CALENTADOR EO:**  
(BLANCO)  
**CALENTADOR UNIVERSAL:**  
(BLANCO)

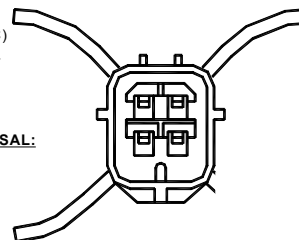

**OE SIGNAL:** (BLACK)  
**UNIVERSAL SIGNAL:**  
(BLACK)

**EO SIGNAL:** (NOIR)  
**UNIVERSEL SIGNAL:**  
(NOIR)

**SEÑAL EO:** (NEGRO)  
**SEÑAL UNIVERSAL:**  
(NEGRO)

*NOTE: VIEW FROM FRONT OF CONNECTOR  
NOTEZ: VUE DE FACE DU CONNECTEUR  
NOTA: VISTA FRONTAL DEL CONECTOR*

**LATE FORD 3-WIRE (SMALL CONN.)  
ANCIEN FORD 3-FILS (PETIT CONNECTEUR)  
FORD ÚLTIMOS DE 3-CABLES (CONECTOR CORTO)**

**OE HEATER:** (WHITE)  
**UNIVERSAL HEATER:**  
(WHITE)

**EO ELEMENT:** (BLANC)  
**UNIVERSEL ELEMENT:**  
(BLANC)

**CALENTADOR EO:**  
(BLANCO)  
**CALENTADOR UNIVERSAL:**  
(BLANCO)

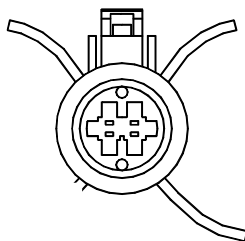

**OE HEATER:** (WHITE)  
**UNIVERSAL HEATER:**  
(WHITE)

**EO ELEMENT:** (BLANC)  
**UNIVERSEL ELEMENT:**  
(BLANC)

**CALENTADOR EO:**  
(BLANCO)  
**CALENTADOR UNIVERSAL:**  
(BLANCO)

**OE SIGNAL:** (BLACK)  
**UNIVERSAL SIGNAL:**  
(BLACK)

**EO SIGNAL:** (NOIR)  
**UNIVERSEL SIGNAL:**  
(NOIR)

**SEÑAL EO:** (NEGRO)  
**SEÑAL UNIVERSAL:**  
(NEGRO)

*NOTE: VIEW FROM FRONT OF CONNECTOR  
NOTEZ: VUE DE FACE DU CONNECTEUR  
NOTA: VISTA FRONTAL DEL CONECTOR*

**FORD \ MAZDA 4-WIRE  
FORD \ MAZDA 4-FILS  
FORD \ MAZDA 4-CABLES**

**OE HEATER:** (WHITE)  
**UNIVERSAL HEATER:**  
(WHITE)

**EO ELEMENT:** (BLANC)  
**UNIVERSEL ELEMENT:**  
(BLANC)

**CALENTADOR EO:**  
(BLANCO)  
**CALENTADOR UNIVERSAL:**  
(BLANCO)

**OE HEATER:** (WHITE)  
**UNIVERSAL HEATER:**  
(WHITE)

**EO ELEMENT:** (BLANC)  
**UNIVERSEL ELEMENT:**  
(BLANC)

**CALENTADOR EO:**  
(BLANCO)  
**CALENTADOR UNIVERSAL:**  
(BLANCO)

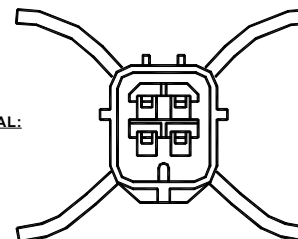

**OE SIGNAL:** (BLACK)  
**UNIVERSAL SIGNAL:**  
(BLACK)

**EO SIGNAL:** (NOIR)  
**UNIVERSEL SIGNAL:**  
(NOIR)

**SEÑAL EO:** (NEGRO)  
**SEÑAL UNIVERSAL:**  
(NEGRO)

**OE GROUND:** (GREY)  
**UNIVERSAL GROUND:**  
(GREY)

**EO MASSE:** (GRIS)  
**UNIVERSEL MASSE:**  
(GRIS)

**TIERRA EO:** (GRIS)  
**TIERRA UNIVERSAL:**  
(GRIS)

*NOTE: VIEW FROM FRONT OF CONNECTOR  
NOTEZ: VUE DE FACE DU CONNECTEUR  
NOTA: VISTA FRONTAL DEL CONECTOR*

**FORD \ MAZDA 4-WIRE  
FORD \ MAZDA 4-FILS  
FORD \ MAZDA 4-CABLES**

**OE SIGNAL:** (BLACK)  
**UNIVERSAL SIGNAL:**  
(BLACK)

**EO SIGNAL:** (NOIR)  
**UNIVERSEL SIGNAL:**  
(NOIR)

**SEÑAL EO:** (NEGRO)  
**SEÑAL UNIVERSAL:**  
(NEGRO)

**OE HEATER:** (WHITE)  
**UNIVERSAL HEATER:**  
(WHITE)

**EO ELEMENT:** (BLANC)  
**UNIVERSEL ELEMENT:**  
(BLANC)

**CALENTADOR EO:**  
(BLANCO)  
**CALENTADOR UNIVERSAL:**  
(BLANCO)

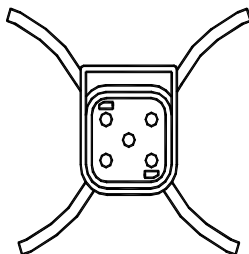

**OE GROUND:** (GREY)  
**UNIVERSAL GROUND:**  
(GREY)

**EO MASSE:** (GRIS)  
**UNIVERSEL MASSE:**  
(GRIS)

**TIERRA EO:** (GRIS)  
**TIERRA UNIVERSAL:**  
(GRIS)

**OE HEATER:** (WHITE)  
**UNIVERSAL HEATER:**  
(WHITE)

**EO ELEMENT:** (BLANC)  
**UNIVERSEL ELEMENT:**  
(BLANC)

**CALENTADOR EO:**  
(BLANCO)  
**CALENTADOR UNIVERSAL:**  
(BLANCO)

*NOTE: VIEW FROM FRONT OF CONNECTOR  
NOTEZ: VUE DE FACE DU CONNECTEUR  
NOTA: VISTA FRONTAL DEL CONECTOR*

**LATE FORD 4 -WIRE (SMALL CONN.)  
ANCIEN FORD 4-FILS (PETIT CONNECTEUR)  
FORD ÚLTIMOS 4-CABLES (CONECTOR CORTO)**

**OE HEATER:** (WHITE)  
**UNIVERSAL HEATER:**  
(WHITE)

**EO ELEMENT:** (BLANC)  
**UNIVERSEL ELEMENT:**  
(BLANC)

**CALENTADOR EO:**  
(BLANCO)  
**CALENTADOR UNIVERSAL:**  
(BLANCO)

**OE GROUND:** (GREY)  
**UNIVERSAL GROUND:**  
(GREY)

**EO MASSE:** (GRIS)  
**UNIVERSEL MASSE:**  
(GRIS)

**TIERRA EO:** (GRIS)  
**TIERRA UNIVERSAL:**  
(GRIS)

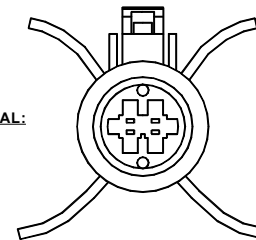

**OE HEATER:** (WHITE)  
**UNIVERSAL HEATER:**  
(WHITE)

**EO ELEMENT:** (BLANC)  
**UNIVERSEL ELEMENT:**  
(BLANC)

**CALENTADOR EO:**  
(BLANCO)  
**CALENTADOR UNIVERSAL:**  
(BLANCO)

**OE SIGNAL:** (BLACK)  
**UNIVERSAL SIGNAL:**  
(BLACK)

**EO SIGNAL:** (NOIR)  
**UNIVERSEL SIGNAL:**  
(NOIR)

**SEÑAL EO:** (NEGRO)  
**SEÑAL UNIVERSAL:**  
(NEGRO)

*NOTE: VIEW FROM FRONT OF CONNECTOR  
NOTEZ: VUE DE FACE DU CONNECTEUR  
NOTA: VISTA FRONTAL DEL CONECTOR*



**GM 2-WIRE (WEATHERPACK CONN.)**  
**GM 2-FILS (CONNECTEUR DE STYLE "WEATHERPACK")**  
**GM 2-CABLES (CONECTOR ESTILO "WEATHERPACK")**

**OE SIGNAL:** (BLACK)  
**UNIVERSAL SIGNAL:** (BLACK)

**EO SIGNAL:** (NOIR)  
**UNIVERSAL SIGNAL:** (NOIR)

**SEÑAL EO:** (NEGRO)  
**SEÑAL UNIVERSAL:** (NEGRO)

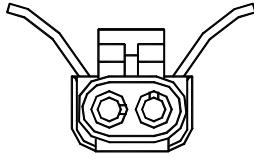

**OE GROUND:** (GREY)  
**UNIVERSAL GROUND:** (GREY)

**EO MASSE:** (GRIS)  
**UNIVERSAL MASSE:** (GRIS)

**TIERRA EO:** (GRIS)  
**TIERRA UNIVERSAL:** (GRIS)

*NOTE: VIEW FROM FRONT OF CONNECTOR  
 NOTEZ: VUE DE FACE DU CONNECTEUR  
 NOTA: VISTA FRONTAL DEL CONECTOR*

**GM 3-WIRE (METRI-PACK CONN.)**  
**GM 3-FILS (CONNECTEUR METRI-PACK)**  
**GM 3-CABLES (CONECTOR METRI-PACK)**

**OE SIGNAL:** (PURPLE)  
**UNIVERSAL SIGNAL:** (BLACK)

**EO SIGNAL:** (POURPRE)  
**UNIVERSAL SIGNAL:** (NOIR)

**SEÑAL EO:** (PÚRPURA)  
**SEÑAL UNIVERSAL:** (NEGRO)

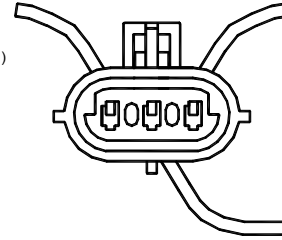

**OE HEATER:** (WHITE)  
**UNIVERSAL HEATER:** (WHITE)

**EO ELEMENT:** (BLANC)  
**UNIVERSAL ELEMENT:** (BLANC)

**CALENTADOR EO:** (BLANCO)  
**CALENTADOR UNIVERSAL:** (BLANCO)

**OE HEATER:** (BLACK)  
**UNIVERSAL HEATER:** (WHITE)

**EO ELEMENT:** (NOIR)  
**UNIVERSAL ELEMENT:** (BLANC)

**CALENTADOR EO:** (NEGRO)  
**CALENTADOR UNIVERSAL:** (BLANCO)

*NOTE: VIEW FROM FRONT OF CONNECTOR  
 NOTEZ: VUE DE FACE DU CONNECTEUR  
 NOTA: VISTA FRONTAL DEL CONECTOR*

**GM 3-WIRE (WEATHERPACK CONN.)**  
**GM 3-FILS (CONNECTEUR DE STYLE "WEATHERPACK")**  
**GM 3-CABLES (CONECTOR ESTILO "WEATHERPACK")**

**OE HEATER:** (BLACK, BROWN, OR PINK)  
**UNIVERSAL HEATER:** (WHITE)

**EO ELEMENT:** (NOIR, BRUN, OU ROSE)  
**UNIVERSAL ELEMENT:** (BLANC)

**CALENTADOR EO:** (NEGRO, MARRÓN O COLOR DE ROSA)  
**CALENTADOR UNIVERSAL:** (BLANCO)

**OE HEATER:** (BLACK, BROWN, OR PINK)  
**UNIVERSAL HEATER:** (WHITE)

**EO ELEMENT:** (NOIR, BRUN, OU ROSE)  
**UNIVERSAL ELEMENT:** (BLANC)

**CALENTADOR EO:** (NEGRO, MARRÓN O COLOR DE ROSA)  
**CALENTADOR UNIVERSAL:** (BLANCO)

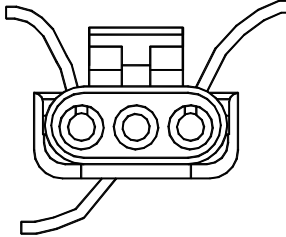

**OE SIGNAL:** (BLACK OR PURPLE)  
**UNIVERSAL SIGNAL:** (BLACK)

**EO SIGNAL:** (NOIR OU POURPRE)  
**UNIVERSAL SIGNAL:** (NOIR)

**SEÑAL EO:** (NEGRO O PÚRPURA)  
**SEÑAL UNIVERSAL:** (NEGRO)

*NOTE: VIEW FROM FRONT OF CONNECTOR  
 NOTEZ: VUE DE FACE DU CONNECTEUR  
 NOTA: VISTA FRONTAL DEL CONECTOR*

**GM 3-WIRE (WEATHERPACK CONN.)**  
**GM 3-FILS (CONNECTEUR DE STYLE "WEATHERPACK")**  
**GM -CABLES (CONECTOR ESTILO "WEATHERPACK")**

**OE SIGNAL:** (BLACK OR PURPLE)  
**UNIVERSAL SIGNAL:** (BLACK)

**EO SIGNAL:** (NOIR OU POURPRE)  
**UNIVERSAL SIGNAL:** (NOIR)

**SEÑAL EO:** (NEGRO O PÚRPURA)  
**SEÑAL UNIVERSAL:** (NEGRO)

**OE HEATER:** (BLACK, BROWN, OR PINK)  
**UNIVERSAL HEATER:** (WHITE)

**EO ELEMENT:** (NOIR, BRUN, OU ROSE)  
**UNIVERSAL ELEMENT:** (BLANC)

**CALENTADOR EO:** (NEGRO, MARRÓN O COLOR DE ROSA)  
**CALENTADOR UNIVERSAL:** (BLANCO)

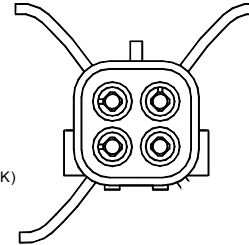

**OE HEATER:** (BLACK, BROWN, OR PINK)  
**UNIVERSAL HEATER:** (WHITE)

**EO ELEMENT:** (NOIR, BRUN, OU ROSE)  
**UNIVERSAL ELEMENT:** (BLANC)

**CALENTADOR EO:** (NEGRO, MARRÓN O COLOR DE ROSA)  
**CALENTADOR UNIVERSAL:** (BLANCO)

*NOTE: VIEW FROM FRONT OF CONNECTOR  
 NOTEZ: VUE DE FACE DU CONNECTEUR  
 NOTA: VISTA FRONTAL DEL CONECTOR*

**GM 4-WIRE (WEATHERPACK CONN.)**  
**GM 4-FILS (CONNECTEUR DE STYLE "WEATHERPACK")**  
**GM 4-CABLES (CONECTOR ESTILO "WEATHERPACK")**

**OE SIGNAL:** (BLACK OR PURPLE)  
**UNIVERSAL SIGNAL:** (BLACK)

**EO SIGNAL:** (NOIR OU POURPRE)  
**UNIVERSAL SIGNAL:** (NOIR)

**SEÑAL EO:** (NEGRO O PÚRPURA)  
**SEÑAL UNIVERSAL:** (NEGRO)

**OE HEATER:** (BLACK, BROWN, OR PINK)  
**UNIVERSAL HEATER:** (WHITE)

**EO ELEMENT:** (NOIR, BRUN, OU ROSE)  
**UNIVERSAL ELEMENT:** (BLANC)

**CALENTADOR EO:** (NEGRO, MARRÓN O COLOR DE ROSA)  
**CALENTADOR UNIVERSAL:** (BLANCO)

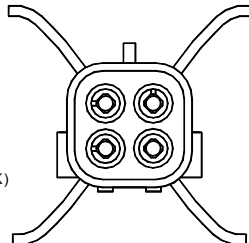

**OE HEATER:** (BLACK, BROWN, OR PINK)  
**UNIVERSAL HEATER:** (WHITE)

**EO ELEMENT:** (NOIR, BRUN, OU ROSE)  
**UNIVERSAL ELEMENT:** (BLANC)

**CALENTADOR EO:** (NEGRO, MARRÓN O COLOR DE ROSA)  
**CALENTADOR UNIVERSAL:** (BLANCO)

**OE GROUND:** (TAN)  
**UNIVERSAL GROUND:** (GREY)

**EO MASSE:** (BRUN CLAIR)  
**UNIVERSAL MASSE:** (GRIS)

**TIERRA EO:** (TAN)  
**TIERRA UNIVERSAL:** (GRIS)

*NOTE: VIEW FROM FRONT OF CONNECTOR  
 NOTEZ: VUE DE FACE DU CONNECTEUR  
 NOTA: VISTA FRONTAL DEL CONECTOR*

**GM 4-WIRE (METRI-PACK CONN.)**  
**GM 4-FILS (CONNECTEUR METRI-PACK)**  
**GM 4-CABLES (CONECTOR METRI-PACK)**

**OE GROUND:** (TAN)  
**UNIVERSAL GROUND:** (GREY)

**EO MASSE:** (BRUN CLAIR)  
**UNIVERSAL MASSE:** (GRIS)

**TIERRA EO:** (TAN)  
**TIERRA UNIVERSAL:** (GRIS)

**OE SIGNAL:** (PURPLE)  
**UNIVERSAL SIGNAL:** (BLACK)

**EO SIGNAL:** (POURPRE)  
**UNIVERSAL SIGNAL:** (NOIR)

**SEÑAL EO:** (PÚRPURA)  
**SEÑAL UNIVERSAL:** (NEGRO)

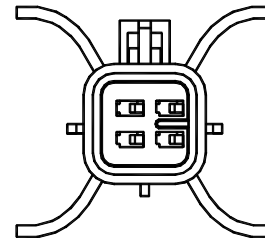

**OE HEATER:** (BROWN)  
**UNIVERSAL HEATER:** (WHITE)

**EO ELEMENT:** (BRUN)  
**UNIVERSAL ELEMENT:** (BLANC)

**CALENTADOR EO:** (MARRÓN)  
**CALENTADOR UNIVERSAL:** (BLANCO)

**OE HEATER:** (BROWN)  
**UNIVERSAL HEATER:** (WHITE)

**EO ELEMENT:** (BRUN)  
**UNIVERSAL ELEMENT:** (BLANC)

**CALENTADOR EO:** (MARRÓN)  
**CALENTADOR UNIVERSAL:** (BLANCO)

*NOTE: VIEW FROM FRONT OF CONNECTOR  
 NOTEZ: VUE DE FACE DU CONNECTEUR  
 NOTA: VISTA FRONTAL DEL CONECTOR*

**GM 4-WIRE (METRI-PACK CONN.)  
GM 4-FILS (CONNECTEUR METRI-PACK)  
GM 4-CABLES (CONECTOR METRI-PACK)**

**OE GROUND:** (TAN)  
**UNIVERSAL GROUND:**  
(GREY)

**EO MASSE:** (BRUN CLAIR)  
**UNIVERSEL MASSE:**  
(GRIS)

**TIERRA EO:** (TAN)  
**TIERRA UNIVERSAL:** (GRIS)

**OE SIGNAL:** (PURPLE)  
**UNIVERSAL SIGNAL:**  
(BLACK)

**EO SIGNAL:** (POURPRE)  
**UNIVERSEL SIGNAL:**  
(NOIR)

**SEÑAL EO:** (PÚRPURA)  
**SEÑAL UNIVERSAL:**  
(NEGRO)

**OE HEATER:** (BROWN)  
**UNIVERSAL HEATER:**  
(WHITE)

**EO ELEMENT:** (BRUN)  
**UNIVERSEL ELEMENT:**  
(BLANC)

**CALENTADOR EO:**  
(MARRÓN)  
**CALENTADOR UNIVERSAL:**  
(BLANCO)

**OE HEATER:** (BROWN)  
**UNIVERSAL HEATER:**  
(WHITE)

**EO ELEMENT:** (BRUN)  
**UNIVERSEL ELEMENT:**  
(BLANC)

**CALENTADOR EO:**  
(MARRÓN)  
**CALENTADOR UNIVERSAL:**  
(BLANCO)

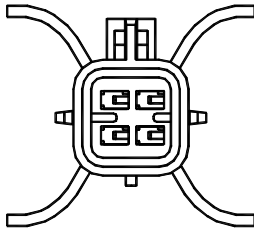

*NOTE: VIEW FROM FRONT OF CONNECTOR  
NOTEZ: VUE DE FACE DU CONNECTEUR  
NOTA: VISTA FRONTAL DEL CONECTOR*

**GM 4-WIRE (METRI-PACK CONN.)  
GM 4-FILS (CONNECTEUR METRI-PACK)  
GM 4-CABLES (CONECTOR METRI-PACK)**

**OE HEATER:** (BROWN)  
**UNIVERSAL HEATER:**  
(WHITE)

**EO ELEMENT:** (BRUN)  
**UNIVERSEL ELEMENT:**  
(BLANC)

**CALENTADOR EO:**  
(MARRÓN)  
**CALENTADOR UNIVERSAL:**  
(BLANCO)

**OE HEATER:** (BROWN)  
**UNIVERSAL HEATER:**  
(WHITE)

**EO ELEMENT:** (BRUN)  
**UNIVERSEL ELEMENT:**  
(BLANC)

**CALENTADOR EO:**  
(MARRÓN)  
**CALENTADOR UNIVERSAL:**  
(BLANCO)

**OE GROUND:** (TAN)  
**UNIVERSAL GROUND:**  
(GREY)

**EO MASSE:** (BRUN CLAIR)  
**UNIVERSEL MASSE:**  
(GRIS)

**TIERRA EO:** (TAN)  
**TIERRA UNIVERSAL:**  
(GRIS)

**OE SIGNAL:** (PURPLE)  
**UNIVERSAL SIGNAL:**  
(BLACK)

**EO SIGNAL:** (POURPRE)  
**UNIVERSEL SIGNAL:**  
(NOIR)

**SEÑAL EO:** (PÚRPURA)  
**SEÑAL UNIVERSAL:**  
(NEGRO)

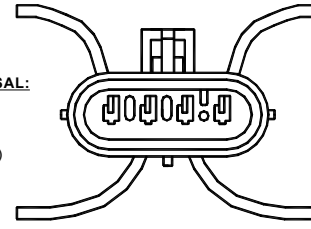

*NOTE: VIEW FROM FRONT OF CONNECTOR  
NOTEZ: VUE DE FACE DU CONNECTEUR  
NOTA: VISTA FRONTAL DEL CONECTOR*

**GM 4-WIRE (METRI-PACK CONN.)  
GM 4-FILS (CONNECTEUR METRI-PACK)  
GM 4-CABLES (CONECTOR METRI-PACK)**

**OE HEATER:** (BROWN)  
**UNIVERSAL HEATER:**  
(WHITE)

**EO ELEMENT:** (BRUN)  
**UNIVERSEL ELEMENT:**  
(BLANC)

**CALENTADOR EO:**  
(MARRÓN)  
**CALENTADOR UNIVERSAL:**  
(BLANCO)

**OE HEATER:** (BROWN)  
**UNIVERSAL HEATER:**  
(WHITE)

**EO ELEMENT:** (BRUN)  
**UNIVERSEL ELEMENT:**  
(BLANC)

**CALENTADOR EO:**  
(MARRÓN)  
**CALENTADOR UNIVERSAL:**  
(BLANCO)

**OE GROUND:** (TAN)  
**UNIVERSAL GROUND:**  
(GREY)

**EO MASSE:** (BRUN CLAIR)  
**UNIVERSEL MASSE:**  
(GRIS)

**TIERRA EO:** (TAN)  
**TIERRA UNIVERSAL:**  
(GRIS)

**OE SIGNAL:** (PURPLE)  
**UNIVERSAL SIGNAL:**  
(BLACK)

**EO SIGNAL:** (POURPRE)  
**UNIVERSEL SIGNAL:**  
(NOIR)

**SEÑAL EO:** (PÚRPURA)  
**SEÑAL UNIVERSAL:**  
(NEGRO)

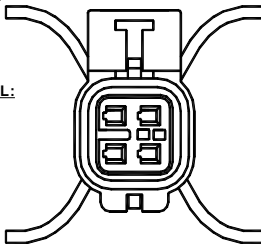

*NOTE: VIEW FROM FRONT OF CONNECTOR  
NOTEZ: VUE DE FACE DU CONNECTEUR  
NOTA: VISTA FRONTAL DEL CONECTOR*

**GM 4-WIRE (METRI-PACK CONN.)  
GM 4-FILS (CONNECTEUR METRI-PACK)  
GM 4-CABLES (CONECTOR METRI-PACK)**

**OE HEATER:** (BROWN)  
**UNIVERSAL HEATER:**  
(WHITE)

**EO ELEMENT:** (BRUN)  
**UNIVERSEL ELEMENT:**  
(BLANC)

**CALENTADOR EO:**  
(MARRÓN)  
**CALENTADOR UNIVERSAL:**  
(BLANCO)

**OE HEATER:** (BROWN)  
**UNIVERSAL HEATER:**  
(WHITE)

**EO ELEMENT:** (BRUN)  
**UNIVERSEL ELEMENT:**  
(BLANC)

**CALENTADOR EO:**  
(MARRÓN)  
**CALENTADOR UNIVERSAL:**  
(BLANCO)

**OE GROUND:** (TAN)  
**UNIVERSAL GROUND:**  
(GREY)

**EO MASSE:** (BRUN CLAIR)  
**UNIVERSEL MASSE:**  
(GRIS)

**TIERRA EO:** (TAN)  
**TIERRA UNIVERSAL:**  
(GRIS)

**OE SIGNAL:** (PURPLE)  
**UNIVERSAL SIGNAL:**  
(BLACK)

**EO SIGNAL:** (POURPRE)  
**UNIVERSEL SIGNAL:**  
(NOIR)

**SEÑAL EO:** (PÚRPURA)  
**SEÑAL UNIVERSAL:**  
(NEGRO)

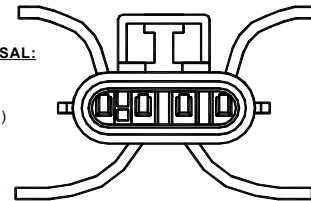

*NOTE: VIEW FROM FRONT OF CONNECTOR  
NOTEZ: VUE DE FACE DU CONNECTEUR  
NOTA: VISTA FRONTAL DEL CONECTOR*

**GM 4-WIRE (METRI-PACK CONN.)  
GM 4-FILS (CONNECTEUR METRI-PACK)  
GM 4-CABLES (CONECTOR METRI-PACK)**

**OE HEATER:** (BROWN)  
**UNIVERSAL HEATER:**  
(WHITE)

**EO ELEMENT:** (BRUN)  
**UNIVERSEL ELEMENT:**  
(BLANC)

**CALENTADOR EO:**  
(MARRÓN)  
**CALENTADOR UNIVERSAL:**  
(BLANCO)

**OE HEATER:** (BROWN)  
**UNIVERSAL HEATER:**  
(WHITE)

**EO ELEMENT:** (BRUN)  
**UNIVERSEL ELEMENT:**  
(BLANC)

**CALENTADOR EO:**  
(MARRÓN)  
**CALENTADOR UNIVERSAL:**  
(BLANCO)

**OE GROUND:** (TAN)  
**UNIVERSAL GROUND:**  
(GREY)

**EO MASSE:** (BRUN CLAIR)  
**UNIVERSEL MASSE:**  
(GRIS)

**TIERRA EO:** (TAN)  
**TIERRA UNIVERSAL:**  
(GRIS)

**OE SIGNAL:** (PURPLE)  
**UNIVERSAL SIGNAL:**  
(BLACK)

**EO SIGNAL:** (POURPRE)  
**UNIVERSEL SIGNAL:**  
(NOIR)

**SEÑAL EO:** (PÚRPURA)  
**SEÑAL UNIVERSAL:**  
(NEGRO)

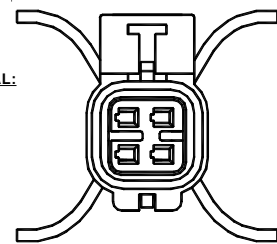

*NOTE: VIEW FROM FRONT OF CONNECTOR  
NOTEZ: VUE DE FACE DU CONNECTEUR  
NOTA: VISTA FRONTAL DEL CONECTOR*

**ISUZU 3-WIRE (WEATHERPACK CONN.)  
ISUZU 3-FILS (CONNECTEUR DE STYLE "WEATHERPACK")  
ISUZU 3-CABLES (CONECTOR ESTILO "WEATHERPACK")**

**OE SIGNAL:** (BLEU)  
**UNIVERSAL SIGNAL:**  
(BLACK)

**EO SIGNAL:** (BLEU)  
**UNIVERSEL SIGNAL:**  
(NOIR)

**SEÑAL EO:** (AZUL)  
**SEÑAL UNIVERSAL:**  
(NEGRO)

**OE HEATER:** (BLACK)  
**UNIVERSAL HEATER:**  
(WHITE)

**EO ELEMENT:** (NOIR)  
**UNIVERSEL ELEMENT:**  
(BLANC)

**CALENTADOR EO:**  
(NEGRO)  
**CALENTADOR UNIVERSAL:**  
(BLANCO)

**OE HEATER:** (BLACK)  
**UNIVERSAL HEATER:**  
(WHITE)

**EO ELEMENT:** (NOIR)  
**UNIVERSEL ELEMENT:**  
(BLANC)

**CALENTADOR EO:**  
(NEGRO)  
**CALENTADOR UNIVERSAL:**  
(BLANCO)

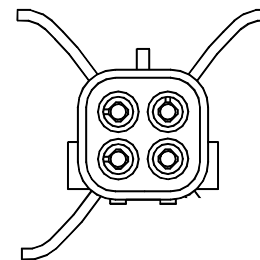

*NOTE: VIEW FROM FRONT OF CONNECTOR  
NOTEZ: VUE DE FACE DU CONNECTEUR  
NOTA: VISTA FRONTAL DEL CONECTOR*

**ISUZU 4-WIRE (WEATHERPACK CONN.)**  
**ISUZU 4-FILS (CONNECTEUR DE STYLE "WEATHERPACK")**  
**ISUZU 4-CABLES (CONECTOR ESTILO "WEATHERPACK")**

**OE SIGNAL:** (BLUE)  
**UNIVERSAL SIGNAL:**  
 (BLACK)

**EO SIGNAL:** (BLEU)  
**UNIVERSEL SIGNAL:**  
 (NOIR)

**SEÑAL EO:** (AZUL)  
**SEÑAL UNIVERSAL:**  
 (NEGRO)

**OE HEATER:** (BLACK)  
**UNIVERSAL HEATER:**  
 (WHITE)

**EO ELEMENT:** (NOIR)  
**UNIVERSEL ELEMENT:**  
 (BLANC)

**CALENTADOR EO:**  
 (NEGRO)  
**CALENTADOR UNIVERSAL:**  
 (BLANCO)

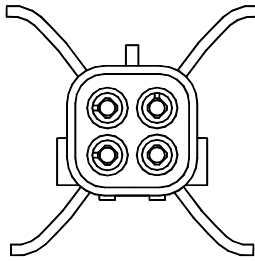

**OE HEATER:** (BLACK)  
**UNIVERSAL HEATER:**  
 (WHITE)

**EO ELEMENT:** (NOIR)  
**UNIVERSEL ELEMENT:**  
 (BLANC)

**CALENTADOR EO:**  
 (NEGRO)  
**CALENTADOR UNIVERSAL:**  
 (BLANCO)

**OE GROUND:** (WHITE)  
**UNIVERSAL GROUND:**  
 (GREY)

**EO MASSE:** (BLANC)  
**UNIVERSEL MASSE:**  
 (GRIS)

**TIERRA EO:** (BLANCO)  
**TIERRA UNIVERSAL:**  
 (GRIS)

*NOTE: VIEW FROM FRONT OF CONNECTOR  
 NOTEZ: VUE DE FACE DU CONNECTEUR  
 NOTA: VISTA FRONTAL DEL CONECTOR*

**KIA / MAZDA 3-WIRES**  
**KIA / MAZDA 3-FILS**  
**KIA / MAZDA 3-CABLES**

**OE SIGNAL:** (BLACK)  
**UNIVERSAL SIGNAL:**  
 (BLACK)

**EO SIGNAL:** (NOIR)  
**UNIVERSEL SIGNAL:**  
 (NOIR)

**SEÑAL EO:** (NEGRO)  
**SEÑAL UNIVERSAL:**  
 (NEGRO)

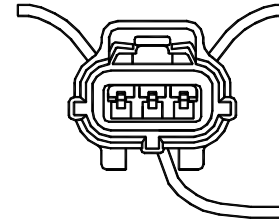

**OE HEATER:** (WHITE)  
**UNIVERSAL HEATER:**  
 (WHITE)

**EO ELEMENT:** (BLANC)  
**UNIVERSEL ELEMENT:**  
 (BLANC)

**CALENTADOR EO:**  
 (BLANCO)  
**CALENTADOR UNIVERSAL:**  
 (BLANCO)

**OE HEATER:** (WHITE)  
**UNIVERSAL HEATER:**  
 (WHITE)

**EO ELEMENT:** (BLANC)  
**UNIVERSEL ELEMENT:**  
 (BLANC)

**CALENTADOR EO:**  
 (BLANCO)  
**CALENTADOR UNIVERSAL:**  
 (BLANCO)

*NOTE: VIEW FROM FRONT OF CONNECTOR  
 NOTEZ: VUE DE FACE DU CONNECTEUR  
 NOTA: VISTA FRONTAL DEL CONECTOR*

**MAZDA 3-WIRES**  
**MAZDA 3-FILS**  
**MAZDA 3-CABLES**

**OE SIGNAL:** (BLACK)  
**UNIVERSAL SIGNAL:**  
 (BLACK)

**EO SIGNAL:** (NOIR)  
**UNIVERSEL SIGNAL:**  
 (NOIR)

**SEÑAL EO:** (NEGRO)  
**SEÑAL UNIVERSAL:** (NEGRO)

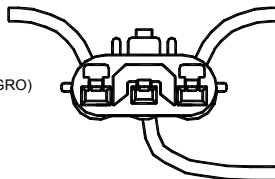

**OE HEATER:** (WHITE)  
**UNIVERSAL HEATER:**  
 (WHITE)

**EO ELEMENT:** (BLANC)  
**UNIVERSEL ELEMENT:**  
 (BLANC)

**CALENTADOR EO:**  
 (BLANCO)  
**CALENTADOR UNIVERSAL:**  
 (BLANCO)

**OE HEATER:** (WHITE)  
**UNIVERSAL HEATER:**  
 (WHITE)

**EO ELEMENT:** (BLANC)  
**UNIVERSEL ELEMENT:**  
 (BLANC)

**CALENTADOR EO:**  
 (BLANCO)  
**CALENTADOR UNIVERSAL:**  
 (BLANCO)

*NOTE: VIEW FROM FRONT OF CONNECTOR  
 NOTEZ: VUE DE FACE DU CONNECTEUR  
 NOTA: VISTA FRONTAL DEL CONECTOR*

**MAZDA 4-WIRES**  
**MAZDA 4-FILS**  
**MAZDA 4-CABLES**

**OE SIGNAL:** (BLACK)  
**UNIVERSAL SIGNAL:**  
 (BLACK)

**EO SIGNAL:** (NOIR)  
**UNIVERSEL SIGNAL:**  
 (NOIR)

**SEÑAL EO:** (NEGRO)  
**SEÑAL UNIVERSAL:**  
 (NEGRO)

**OE GROUND:** (GREY)  
**UNIVERSAL GROUND:**  
 (GREY)

**EO MASSE:** (GRIS)  
**UNIVERSEL MASSE:**  
 (GRIS)

**TIERRA EO:** (GRIS)  
**TIERRA UNIVERSAL:** (GRIS)

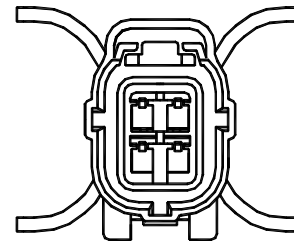

**OE HEATER:** (WHITE)  
**UNIVERSAL HEATER:**  
 (WHITE)

**EO ELEMENT:** (BLANC)  
**UNIVERSEL ELEMENT:**  
 (BLANC)

**CALENTADOR EO:**  
 (BLANCO)  
**CALENTADOR UNIVERSAL:**  
 (BLANCO)

**OE HEATER:** (WHITE)  
**UNIVERSAL HEATER:**  
 (WHITE)

**EO ELEMENT:** (BLANC)  
**UNIVERSEL ELEMENT:**  
 (BLANC)

**CALENTADOR EO:**  
 (BLANCO)  
**CALENTADOR UNIVERSAL:**  
 (BLANCO)

*NOTE: VIEW FROM FRONT OF CONNECTOR  
 NOTEZ: VUE DE FACE DU CONNECTEUR  
 NOTA: VISTA FRONTAL DEL CONECTOR*

**MERCURY / NISSAN 4-WIRES**  
**MERCURY / NISSAN 4-FILS**  
**MERCURY / NISSAN 4-CABLES**

**OE SIGNAL:** (BLACK)  
**UNIVERSAL SIGNAL:**  
 (BLACK)

**EO SIGNAL:** (NOIR)  
**UNIVERSEL SIGNAL:**  
 (NOIR)

**SEÑAL EO:** (NEGRO)  
**SEÑAL UNIVERSAL:**  
 (NEGRO)

**OE HEATER:** (WHITE)  
**UNIVERSAL HEATER:**  
 (WHITE)

**EO ELEMENT:** (BLANC)  
**UNIVERSEL ELEMENT:**  
 (BLANC)

**CALENTADOR EO:**  
 (BLANCO)  
**CALENTADOR UNIVERSAL:**  
 (BLANCO)

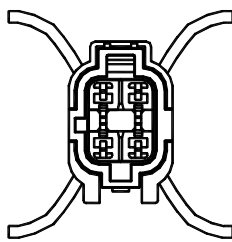

**OE HEATER:** (WHITE)  
**UNIVERSAL HEATER:**  
 (WHITE)

**EO ELEMENT:** (BLANC)  
**UNIVERSEL ELEMENT:**  
 (BLANC)

**CALENTADOR EO:**  
 (BLANCO)  
**CALENTADOR UNIVERSAL:**  
 (BLANCO)

**OE GROUND:** (GREY)  
**UNIVERSAL GROUND:**  
 (GREY)

**EO MASSE:** (GRIS)  
**UNIVERSEL MASSE:**  
 (GRIS)

**TIERRA EO:** (GRIS)  
**TIERRA UNIVERSAL:**  
 (GRIS)

*NOTE: VIEW FROM FRONT OF CONNECTOR  
 NOTEZ: VUE DE FACE DU CONNECTEUR  
 NOTA: VISTA FRONTAL DEL CONECTOR*

**MERCURY / NISSAN 4-WIRES**  
**MERCURY / NISSAN 4-FILS**  
**MERCURY / NISSAN 4-CABLES**

**OE SIGNAL:** (BLACK)  
**UNIVERSAL SIGNAL:**  
 (BLACK)

**EO SIGNAL:** (NOIR)  
**UNIVERSEL SIGNAL:**  
 (NOIR)

**SEÑAL EO:** (NEGRO)  
**SEÑAL UNIVERSAL:**  
 (NEGRO)

**OE HEATER:** (WHITE)  
**UNIVERSAL HEATER:**  
 (WHITE)

**EO ELEMENT:** (BLANC)  
**UNIVERSEL ELEMENT:**  
 (BLANC)

**CALENTADOR EO:**  
 (BLANCO)  
**CALENTADOR UNIVERSAL:**  
 (BLANCO)

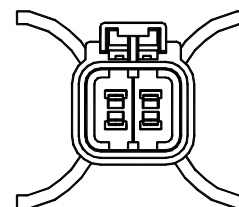

**OE HEATER:** (WHITE)  
**UNIVERSAL HEATER:**  
 (WHITE)

**EO ELEMENT:** (BLANC)  
**UNIVERSEL ELEMENT:**  
 (BLANC)

**CALENTADOR EO:**  
 (BLANCO)  
**CALENTADOR UNIVERSAL:**  
 (BLANCO)

**OE GROUND:** (GREY)  
**UNIVERSAL GROUND:**  
 (GREY)

**EO MASSE:** (GRIS)  
**UNIVERSEL MASSE:**  
 (GRIS)

**TIERRA EO:** (GRIS)  
**TIERRA UNIVERSAL:**  
 (GRIS)

*NOTE: VIEW FROM FRONT OF CONNECTOR  
 NOTEZ: VUE DE FACE DU CONNECTEUR  
 NOTA: VISTA FRONTAL DEL CONECTOR*

**MITSUBISHI / CHRYSLER 4-WIRES (IMPORT)  
MITSUBISHI / CHRYSLER 4-FILS (IMPORT)  
MITSUBISHI / CHRYSLER 4-CABLES (IMPORT)**

**OE GROUND:**  
(WHITE, GREY, OR GREEN)  
**UNIVERSAL GROUND:**  
(GREY)

**EO MASSE:**  
(BLANC, GRIS, OU VERT)  
**UNIVERSEL MASSE:**  
(GRIS)

**TIERRA EO:** (BLANCO, GRIS O VERDE)  
**TIERRA UNIVERSAL:** (GRIS)

**OE SIGNAL:** (BLACK)  
**UNIVERSAL SIGNAL:**  
(BLACK)

**EO SIGNAL:** (NOIR)  
**UNIVERSEL SIGNAL:**  
(NOIR)

**SEÑAL EO:** (NEGRO)  
**SEÑAL UNIVERSAL:**  
(NEGRO)

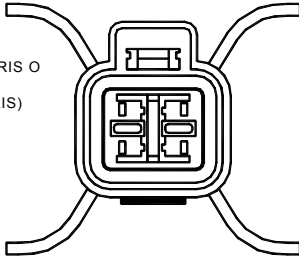

NOTE: VIEW FROM FRONT OF CONNECTOR  
NOTEZ: VUE DE FACE DU CONNECTEUR  
NOTA: VISTA FRONTAL DEL CONECTOR

**OE HEATER:**  
(BLACK OR WHITE)  
**UNIVERSAL HEATER:**  
(WHITE)

**EO ELEMENT:**  
(NOIR OU BLANC)  
**UNIVERSEL ELEMENT:**  
(BLANC)

**CALENTADOR EO:** (NEGRO O BLANCO)  
**CALENTADOR UNIVERSAL:**  
(BLANCO)

**OE HEATER:**  
(BLACK OR WHITE)  
**UNIVERSAL HEATER:**  
(WHITE)

**EO ELEMENT:**  
(NOIR OU BLANC)  
**UNIVERSEL ELEMENT:**  
(BLANC)

**CALENTADOR EO:**  
(BLANCO)  
**CALENTADOR UNIVERSAL:**  
(BLANCO)

**MITSUBISHI / CHRYSLER 4-WIRES (IMPORT)  
MITSUBISHI / CHRYSLER 4-FILS (IMPORT)  
MITSUBISHI / CHRYSLER 4-CABLES (IMPORT)**

**OE SIGNAL:** (BLACK)  
**UNIVERSAL SIGNAL:**  
(BLACK)

**EO SIGNAL:** (NOIR)  
**UNIVERSEL SIGNAL:**  
(NOIR)

**SEÑAL EO:** (NEGRO)  
**SEÑAL UNIVERSAL:**  
(NEGRO)

**OE GROUND:** (GREY)  
**UNIVERSAL GROUND:**  
(GREY)

**EO MASSE:** (GRIS)  
**UNIVERSEL MASSE:**  
(GRIS)

**TIERRA EO:** (GRIS)  
**TIERRA UNIVERSAL:** (GRIS)

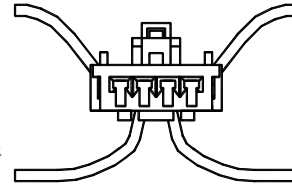

NOTE: VIEW FROM FRONT OF CONNECTOR  
NOTEZ: VUE DE FACE DU CONNECTEUR  
NOTA: VISTA FRONTAL DEL CONECTOR

**OE HEATER:** (WHITE)  
**UNIVERSAL HEATER:**  
(WHITE)

**EO ELEMENT:** (BLANC)  
**UNIVERSEL ELEMENT:**  
(BLANC)

**CALENTADOR EO:**  
(BLANCO)  
**CALENTADOR UNIVERSAL:**  
(BLANCO)

**OE HEATER:** (WHITE)  
**UNIVERSAL HEATER:**  
(WHITE)

**EO ELEMENT:** (BLANC)  
**UNIVERSEL ELEMENT:**  
(BLANC)

**CALENTADOR EO:**  
(BLANCO)  
**CALENTADOR UNIVERSAL:**  
(BLANCO)

**MITSUBISHI / CHRYSLER 4-WIRES (IMPORT)  
MITSUBISHI / CHRYSLER 4-FILS (IMPORT)  
MITSUBISHI / CHRYSLER 4-CABLES (IMPORT)**

**OE SIGNAL:** (BLACK)  
**UNIVERSAL SIGNAL:**  
(BLACK)

**EO SIGNAL:** (NOIR)  
**UNIVERSEL SIGNAL:**  
(NOIR)

**SEÑAL EO:** (NEGRO)  
**SEÑAL UNIVERSAL:**  
(NEGRO)

**OE HEATER:** (WHITE)  
**UNIVERSAL HEATER:**  
(WHITE)

**EO ELEMENT:** (BLANC)  
**UNIVERSEL ELEMENT:**  
(BLANC)

**CALENTADOR EO:** (NEGRO O BLANCO)  
**CALENTADOR UNIVERSAL:**  
(BLANCO)

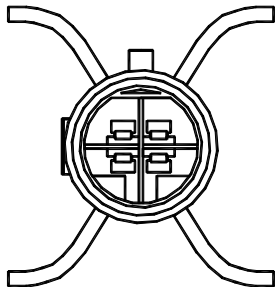

NOTE: VIEW FROM FRONT OF CONNECTOR  
NOTEZ: VUE DE FACE DU CONNECTEUR  
NOTA: VISTA FRONTAL DEL CONECTOR

**OE GROUND:** (GREY)  
**UNIVERSAL GROUND:**  
(GREY)

**EO MASSE:** (GRIS)  
**UNIVERSEL MASSE:**  
(GRIS)

**TIERRA EO:** (GRIS)  
**TIERRA UNIVERSAL:** (GRIS)

**OE HEATER:** (WHITE)  
**UNIVERSAL HEATER:**  
(WHITE)

**EO ELEMENT:** (BLANC)  
**UNIVERSEL ELEMENT:**  
(BLANC)

**CALENTADOR EO:**  
(BLANCO)  
**CALENTADOR UNIVERSAL:**  
(BLANCO)

**MITSUBISHI / CHRYSLER 4-WIRES (IMPORT)  
MITSUBISHI / CHRYSLER 4-FILS (IMPORT)  
MITSUBISHI / CHRYSLER 4-CABLES (IMPORT)**

**OE HEATER:** (WHITE)  
**UNIVERSAL HEATER:**  
(WHITE)

**EO ELEMENT:** (BLANC)  
**UNIVERSEL ELEMENT:**  
(BLANC)

**CALENTADOR EO:** (NEGRO O BLANCO)  
**CALENTADOR UNIVERSAL:**  
(BLANCO)

**OE HEATER:** (WHITE)  
**UNIVERSAL HEATER:**  
(WHITE)

**EO ELEMENT:** (BLANC)  
**UNIVERSEL ELEMENT:**  
(BLANC)

**CALENTADOR EO:**  
(BLANCO)  
**CALENTADOR UNIVERSAL:**  
(BLANCO)

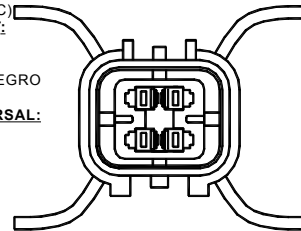

NOTE: VIEW FROM FRONT OF CONNECTOR  
NOTEZ: VUE DE FACE DU CONNECTEUR  
NOTA: VISTA FRONTAL DEL CONECTOR

**OE GROUND:**  
(WHITE OR GREEN)  
**UNIVERSAL GROUND:**  
(GREY)

**EO MASSE:**  
(BLANC OU VERT)  
**UNIVERSEL MASSE:**  
(GRIS)

**TIERRA EO:** (BLANCO O GRIS)  
**TIERRA UNIVERSAL:** (GRIS)

**OE SIGNAL:**  
(BLUE, BLACK, OR YELLOW)  
**UNIVERSAL SIGNAL:**  
(BLACK)

**EO SIGNAL:**  
(BLEU, NOIR, OU JAUNE)  
**UNIVERSEL SIGNAL:**  
(NOIR)

**SEÑAL EO:** (NEGRO)  
**SEÑAL UNIVERSAL:** (AZUL, NEGRO O AMARILLO)

**NISSAN 3-WIRES  
NISSAN 3-FILS  
NISSAN 3-CABLES**

**OE HEATER:** (WHITE)  
**UNIVERSAL HEATER:**  
(WHITE)

**EO ELEMENT:** (BLANC)  
**UNIVERSEL ELEMENT:**  
(BLANC)

**CALENTADOR EO:**  
(BLANCO)  
**CALENTADOR UNIVERSAL:**  
(BLANCO)

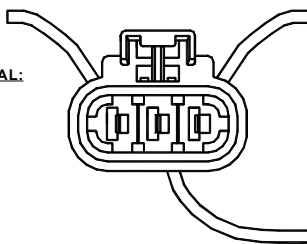

NOTE: VIEW FROM FRONT OF CONNECTOR  
NOTEZ: VUE DE FACE DU CONNECTEUR  
NOTA: VISTA FRONTAL DEL CONECTOR

**OE HEATER:** (WHITE)  
**UNIVERSAL HEATER:**  
(WHITE)

**EO ELEMENT:** (BLANC)  
**UNIVERSEL ELEMENT:**  
(BLANC)

**CALENTADOR EO:**  
(BLANCO)  
**CALENTADOR UNIVERSAL:**  
(BLANCO)

**OE SIGNAL:** (BLACK)  
**UNIVERSAL SIGNAL:**  
(BLACK)

**EO SIGNAL:** (NOIR)  
**UNIVERSEL SIGNAL:**  
(NOIR)

**SEÑAL EO:** (NEGRO)  
**SEÑAL UNIVERSAL:**  
(NEGRO)

**SUBARU 3-WIRES  
SUBARU 3-FILS  
SUBARU 3-CABLES**

**OE HEATER:** (WHITE)  
**UNIVERSAL HEATER:**  
(WHITE)

**EO ELEMENT:** (BLANC)  
**UNIVERSEL ELEMENT:**  
(BLANC)

**CALENTADOR EO:**  
(BLANCO)  
**CALENTADOR UNIVERSAL:**  
(BLANCO)

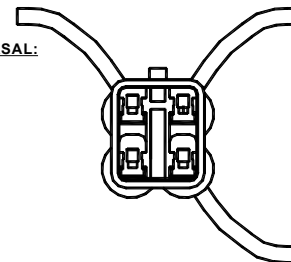

NOTE: VIEW FROM FRONT OF CONNECTOR  
NOTEZ: VUE DE FACE DU CONNECTEUR  
NOTA: VISTA FRONTAL DEL CONECTOR

**OE HEATER:** (WHITE)  
**UNIVERSAL HEATER:**  
(WHITE)

**EO ELEMENT:** (BLANC)  
**UNIVERSEL ELEMENT:**  
(BLANC)

**CALENTADOR EO:**  
(BLANCO)  
**CALENTADOR UNIVERSAL:**  
(BLANCO)

**OE SIGNAL:** (BLACK)  
**UNIVERSAL SIGNAL:**  
(BLACK)

**EO SIGNAL:** (NOIR)  
**UNIVERSEL SIGNAL:**  
(NOIR)

**SEÑAL EO:** (NEGRO)  
**SEÑAL UNIVERSAL:**  
(NEGRO)



**GEO / SUZUKI / TOYOTA 4-WIRES  
GEO / SUZUKI / TOYOTA 4-FILS  
GEO / SUZUKI / TOYOTA 4-CABLES**

**OE HEATER:** (WHITE)  
**UNIVERSAL HEATER:**  
(WHITE)

**EO ELEMENT:** (BLANC)  
**UNIVERSEL ELEMENT:**  
(BLANC)

**CALENTADOR EO:**  
(BLANCO)  
**CALENTADOR UNIVERSAL:**  
(BLANCO)

**OE GROUND:** (GREY)  
**UNIVERSAL GROUND:**  
(GREY)

**EO MASSE:** (GRIS)  
**UNIVERSEL MASSE:**  
(GRIS)

**TIERRA EO:** (GRIS)  
**TIERRA UNIVERSAL:** (GRIS)

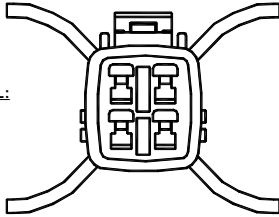

**OE HEATER:** (WHITE)  
**UNIVERSAL HEATER:**  
(WHITE)

**EO ELEMENT:** (BLANC)  
**UNIVERSEL ELEMENT:**  
(BLANC)

**CALENTADOR EO:**  
(BLANCO)  
**CALENTADOR UNIVERSAL:**  
(BLANCO)

**OE SIGNAL:** (BLACK)  
**UNIVERSAL SIGNAL:**  
(BLACK)

**EO SIGNAL:** (NOIR)  
**UNIVERSEL SIGNAL:**  
(NOIR)

**SEÑAL EO:** (NEGRO)  
**SEÑAL UNIVERSAL:**  
(NEGRO)

*NOTE: VIEW FROM FRONT OF CONNECTOR  
NOTEZ: VUE DE FACE DU CONNECTEUR  
NOTA: VISTA FRONTAL DEL CONECTOR*

**GEO / SUZUKI / TOYOTA 4-WIRES  
GEO / SUZUKI / TOYOTA 4-FILS  
GEO / SUZUKI / TOYOTA 4-CABLES**

**OE HEATER:** (WHITE)  
**UNIVERSAL HEATER:**  
(WHITE)

**EO ELEMENT:** (BLANC)  
**UNIVERSEL ELEMENT:**  
(BLANC)

**CALENTADOR EO:**  
(BLANCO)  
**CALENTADOR UNIVERSAL:**  
(BLANCO)

**OE GROUND:** (GREY)  
**UNIVERSAL GROUND:**  
(GREY)

**EO MASSE:** (GRIS)  
**UNIVERSEL MASSE:**  
(GRIS)

**TIERRA EO:** (GRIS)  
**TIERRA UNIVERSAL:** (GRIS)

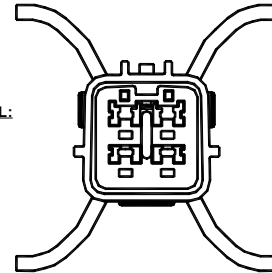

**OE HEATER:** (WHITE)  
**UNIVERSAL HEATER:**  
(WHITE)

**EO ELEMENT:** (BLANC)  
**UNIVERSEL ELEMENT:**  
(BLANC)

**CALENTADOR EO:**  
(BLANCO)  
**CALENTADOR UNIVERSAL:**  
(BLANCO)

**OE SIGNAL:** (BLACK)  
**UNIVERSAL SIGNAL:**  
(BLACK)

**EO SIGNAL:** (NOIR)  
**UNIVERSEL SIGNAL:**  
(NOIR)

**SEÑAL EO:** (NEGRO)  
**SEÑAL UNIVERSAL:**  
(NEGRO)

*NOTE: VIEW FROM FRONT OF CONNECTOR  
NOTEZ: VUE DE FACE DU CONNECTEUR  
NOTA: VISTA FRONTAL DEL CONECTOR*

**TOYOTA 3-WIRES  
TOYOTA 3-FILS  
TOYOTA 3-CABLES**

**OE SIGNAL:** (BLACK)  
**UNIVERSAL SIGNAL:**  
(BLACK)

**EO SIGNAL:** (NOIR)  
**UNIVERSEL SIGNAL:**  
(NOIR)

**SEÑAL EO:** (NEGRO)  
**SEÑAL UNIVERSAL:**  
(NEGRO)

**OE HEATER:** (WHITE)  
**UNIVERSAL HEATER:**  
(WHITE)

**EO ELEMENT:** (BLANC)  
**UNIVERSEL ELEMENT:**  
(BLANC)

**CALENTADOR EO:**  
(BLANCO)  
**CALENTADOR UNIVERSAL:**  
(BLANCO)

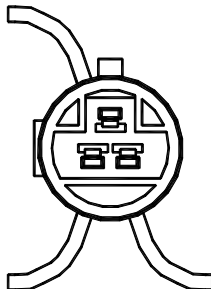

**OE HEATER:** (WHITE)  
**UNIVERSAL HEATER:**  
(WHITE)

**EO ELEMENT:** (BLANC)  
**UNIVERSEL ELEMENT:**  
(BLANC)

**CALENTADOR EO:**  
(BLANCO)  
**CALENTADOR UNIVERSAL:**  
(BLANCO)

*NOTE: VIEW FROM FRONT OF CONNECTOR  
NOTEZ: VUE DE FACE DU CONNECTEUR  
NOTA: VISTA FRONTAL DEL CONECTOR*

**FOR TECHNICAL INFORMATION CALL:  
IN THE US 1-877-473-6767  
IN CANADA 1-877-2-SPARKY**

